



Manual do Usuário

Active 8 Ultra
Active 20 Ultra
Active 20 GPRS
Active 20 Ethernet
Active 20 Bus
Active 32 Duo
Active 100 Bus

VERSÃO 6.0 OU SUPERIOR

Parabéns,

Você acaba de adquirir um produto com a qualidade JFL Alarmes, produzido no Brasil com a mais alta tecnologia de fabricação. Este manual mostra todas as funções do equipamento.

[Para la versión en español, haga CLIC AQUÍ](#)



ÍNDICE

1. CARACTERÍSTICAS	9
1.1. CARACTERÍSTICAS GERAIS	9
1.1.1 CARACTERÍSTICAS PRINCIPAIS ACTIVE 8 ULTRA.....	9
1.1.2 CARACTERÍSTICAS PRINCIPAIS ACTIVE 20 ULTRA, ACTIVE 20 GPRS E ACTIVE 20 ETHERNET.....	9
1.1.3 CARACTERÍSTICAS PRINCIPAIS ACTIVE 20 BUS.....	9
1.1.4 CARACTERÍSTICAS PRINCIPAIS ACTIVE 32 DUO.....	10
1.1.5 CARACTERÍSTICAS PRINCIPAIS ACTIVE 100 BUS.....	10
1.2. ACESSÓRIOS COMPATÍVEIS (OPCIONAIS)	10
1.2.1 MÓDULO DE REDE (ME-04).....	10
1.2.2 MÓDULO DE REDE (ME-05). NECESSÁRIO VERSÃO 6.0 DAS CENTRAIS.....	11
1.2.3 ACESSO VIA APLICATIVO POR CONEXÃO VIA NUVEM POR ETHERNET OU WI-FI (VER ITEM ERRO: ORIGEM DA REFERÊNCIA NÃO ENCONTRADA).....	11
1.2.4 MÓDULO DE GPRS (MGP-04).....	11
1.2.5 MÓDULO 3G (MGP-04 3G).....	11
1.2.6 MÓDULO EXPANSOR DE PGM (PGM-4).....	12
1.2.7 TECLADO DE LCD (TEC-300).....	12
1.2.8 MÓDULO DE SENSORES SEM FIO E CONTROLES REMOTOS 433MHZ (MRF-01).....	12
1.2.9 TECLADO TOUCHSCREEN (TS-400).....	12
1.2.10 REPETIDOR DE SINAIS 868 MHZ (MRP-01).....	13
1.2.11 DISPOSITIVO DE PÂNICO TIPO PULSEIRA (SEC CARE).....	13
1.2.12 MÓDULO DE BARRAMENTO EXPANSOR DE PGM (PGM 404 Bus).....	13
1.2.13 MÓDULO EXPANSOR DE PGM SEM FIO (PGM 101 Duo).....	14
1.2.14 TECLADO DE LCD SEM FIO (TEC-400 Duo).....	14
1.2.15 MÓDULO BLUETOOTH MB-01.....	15
1.3. TABELA COMPARATIVA DOS MODELOS	16
2. INSTALAÇÃO	17
2.1. ESCOLHA DO LOCAL DE INSTALAÇÃO.....	17
2.2. LIGAÇÃO DA ENERGIA ELÉTRICA NA CENTRAL DE ALARME (MODELOS COM TRANSFORMADOR).....	17
2.3. LIGAÇÃO DA ENERGIA ELÉTRICA NA CENTRAL DE ALARME (MODELOS COM FONTE CHAVEADA).....	18
2.4. PRINCIPAIS COMPONENTES DO GABINETE DA CENTRAL DE ALARME.....	18
2.5. PRINCIPAIS COMPONENTES DA PLACA DA ACTIVE 8.....	19
2.6. PRINCIPAIS COMPONENTES DA PLACA DA ACTIVE 20 ULTRA E ACTIVE 20 GPRS.....	19
2.7. PRINCIPAIS COMPONENTES DA PLACA DA ACTIVE 20 ETHERNET.....	20
2.8. PRINCIPAIS COMPONENTES DA PLACA DA ACTIVE 20 BUS.....	21
2.9. PRINCIPAIS COMPONENTES DA PLACA DA ACTIVE-32 DUO.....	21
2.10. PRINCIPAIS COMPONENTES DA PLACA DA ACTIVE-100 BUS.....	22
3. FUNÇÕES BÁSICAS	23
3.1. INFORMAÇÕES NO TECLADO.....	23
3.2. ARMAR E DESARMAR A CENTRAL PELO TECLADO LCD.....	24
3.3. ARMAR E DESARMAR A CENTRAL PELO TECLADO LCD (ACTIVE 100 BUS).....	24
3.4. ARMAR E DESARMAR A CENTRAL PELO TECLADO TOUCHSCREEN.....	25
3.5. ARMAR INTERNO (STAY).....	25
3.6. ARMAR COM ZONAS ABERTAS (AWAY).....	26
3.7. PARAR A SIRENE EM DISPAROS COM O SISTEMA DESARMADO.....	26
3.8. ARME RÁPIDO PELO TECLADO DE LCD.....	27
3.9. DESARMAR SOB COAÇÃO.....	27
3.10. PEDIDO DE PÂNICO PELO TECLADO.....	27
3.11. ACIONAR E DESACIONAR A SAÍDA PGM.....	27
3.12. INIBIR ZONAS.....	28
3.13. VISUALIZAR A MEMÓRIA DE DISPARO.....	28
3.14. ALTERAR A SENHA DO PRÓPRIO USUÁRIO.....	29
3.15. ADIAR O AUTOARME.....	29
3.16. PROBLEMAS.....	29
3.17. ARMAR/DESARMAR O ALARME E FUNÇÃO PÂNICO POR CONTROLE REMOTO.....	29
3.18. DISPOSITIVO DE PÂNICO SEC CARE.....	30
3.19. ARMAR/DESARMAR O ALARME, ACIONAR/DESACIONAR A PGM POR CHAMADA TELEFÔNICA.....	30
3.20. COMANDOS POR SMS.....	30
3.21. ATIVAR E DESATIVAR A FUNÇÃO CHIME.....	31
3.22. ATIVAR E DESATIVAR A FUNÇÃO DE PORTA ABERTA.....	31

3.23. SILENCIAR OS BIPS DO TECLADO.....	32
3.24. ARMAR E DESARMAR O ELETRIFICADOR PELO TECLADO.....	32
3.25. VISUALIZAR ZONAS ABERTAS.....	32
3.26. INICIAR E TERMINAR A RONDA PELO TECLADO.....	32
3.27. LIMPEZA DA TELA DO TECLADO TOUCHSCREEN.....	32
3.28. BRILHO DO TECLADO TOUCHSCREEN.....	33
3.29. VISUALIZAÇÃO DO STATUS DA CONEXÃO COM MONITORAMENTO.....	33
3.30. INFORMAÇÕES DA CENTRAL PELO TECLADO TOUCHSCREEN.....	33
3.31. APRESENTAÇÃO DE IMAGENS (SOMENTE TECLADO TOUCHSCREEN).....	33
3.32. PLANTA BAIXA (SOMENTE TECLADO TOUCHSCREEN).....	33
4. MODO DE PROGRAMAÇÃO.....	35
4.1. MODO DE PROGRAMAÇÃO PELO TECLADO LCD.....	35
4.2. MODO DE PROGRAMAÇÃO PELO TECLADO TOUCHSCREEN.....	36
4.3. MODO PROGRAMAÇÃO PELO APLICATIVO PROGRAMADOR POR BLUETOOTH.....	36
4.4. MODO PROGRAMAÇÃO PELO APLICATIVO PROGRAMADOR POR REDE.....	36
4.5. PROGRAMAÇÃO PELO APLICATIVO COM CABO PROGRAMADOR CONECTADO NO APARELHO DE CELULAR.....	37
4.6. MODO PROGRAMAÇÃO PELO CABO PROGRAMADOR JFL.....	37
4.7. MODO PROGRAMAÇÃO PELO CABO PROGRAMADOR JFL ATRAVÉS DO TECLADO.....	38
4.8. PROGRAMAÇÃO REMOTA PELO SOFTWARE PROGRAMADOR ATRAVÉS DA REDE ETHERNET.....	38
5. PROGRAMAÇÃO DAS PARTIÇÕES, TECLADOS E PÂNICO.....	40
5.1. PROGRAMAÇÃO DO NÚMERO DE PARTIÇÕES DO SISTEMA (ENDEREÇO 840).....	40
5.2. PROGRAMAÇÃO DO NOME DAS PARTIÇÕES DO SISTEMA (ENDEREÇOS 841 A 844).....	40
5.3. PRINCIPAIS PARTES DO TECLADO COM FIO TEC-300.....	40
5.4. ESQUEMA DE LIGAÇÃO DOS TECLADOS COM FIO.....	41
5.5. ENDEREÇAMENTO DOS TECLADOS (ENDEREÇO 810).....	41
5.6. PROGRAMAÇÃO DOS ATRIBUTOS DOS TECLADOS (ENDEREÇOS 811 A 814).....	42
5.6.1 PARTIÇÃO 01 A 16 OU PARTIÇÃO A, B, C E D.....	42
5.6.2 HABILITA ARME RÁPIDO.....	42
5.6.3 HABILITA BIP NO TEMPO DE ENTRADA E SAÍDA.....	42
5.6.4 BIP DE PROBLEMA.....	42
5.6.5 LUZ DE FUNDO DO TECLADO SEMPRE ACESA.....	42
5.7. PROGRAMAÇÃO DAS MENSAGENS DO TECLADO DE LCD (ENDEREÇOS 831 E 832).....	42
5.8. OPÇÕES DO TECLADO.....	42
5.8.1 ARME RÁPIDO É DO TIPO STAY (ENDEREÇO 801, TECLA 2).....	42
5.8.2 HABILITA SUPERVISÃO DE TECLADO (ENDEREÇO 801, TECLA 4).....	43
5.8.3 BLOQUEIA ACESSO SE ERRAR SENHA 5 VEZES (ENDEREÇO 801, TECLA 5).....	43
5.8.4 BIP DE CONFIRMAÇÃO DE EVENTOS NO TECLADO (ENDEREÇO 801, TECLA 8).....	43
5.9. PROGRAMAÇÃO DE PÂNICO (ENDEREÇO 805).....	43
5.9.1 HABILITA PÂNICO (TECLA 1).....	43
5.9.2 HABILITA EMERGÊNCIA MÉDICA (TECLA 2).....	43
5.9.3 HABILITA INCÊNDIO (TECLA 3).....	43
5.9.4 DISPARA A SIRENE NO PÂNICO (TECLA 4).....	43
5.9.5 DISPARA A SIRENE NA EMERGÊNCIA MÉDICA (TECLA 5).....	43
5.9.6 DISPARA A SIRENE NO INCÊNDIO (TECLA 6).....	43
6. PROGRAMAÇÃO DAS ZONAS.....	44
6.1. PROGRAMAÇÃO DO TIPO DAS ZONAS (ENDEREÇOS 0xx).....	44
6.1.1 DESABILITADA.....	44
6.1.2 IMEDIATA.....	44
6.1.3 TEMPORIZADA 1.....	44
6.1.4 TEMPORIZADA 2.....	44
6.1.5 SEGUIDORA.....	44
6.1.6 24 HORAS.....	45
6.1.7 RONDA.....	45
6.1.8 24 HORAS PÂNICO.....	45
6.1.9 24 HORAS TAMPER.....	45
6.2. PROGRAMAÇÃO DOS ATRIBUTOS DAS ZONAS (ENDEREÇOS 1xx).....	45
6.2.1 ZONA PERTENCE À PARTIÇÃO A, B, C OU D.....	45
6.2.2 ZONA STAY.....	45
6.2.3 ZONA INTELIGENTE.....	45
6.2.4 ZONA SILENCIOSA.....	45
6.2.5 ZONA AUTOANULÁVEL.....	45
6.2.6 PERMITE INIBIR.....	46
6.2.7 SIRENE INTERMITENTE.....	46
6.2.8 SENSIBILIDADE DOS SENSORES.....	46
6.2.9 FUNÇÃO CHIME.....	46

6.2.10 FUNÇÃO PORTA ABERTA.....	46
6.3. PROGRAMAÇÃO DA PARTIÇÃO DA ZONA PARA ACTIVE 100 BUS (ENDEREÇO 100).....	46
6.4. PROGRAMAÇÃO DOS TEMPOS DAS ZONAS (ENDEREÇOS 4XX).....	46
6.4.1 TEMPO DE ENTRADA 1 E 2 (ENDEREÇOS 401 E 411).....	46
6.4.2 TEMPO DE SAÍDA 1 E 2 (ENDEREÇOS 402 E 412).....	47
6.4.3 TEMPO DE DISPARO DAS PARTIÇÕES (ENDEREÇOS 403, 405, 413 E 415).....	47
6.4.4 TEMPO DE ZONA INTELIGENTE (ENDEREÇO 425).....	47
6.4.5 TEMPO DE PORTA ABERTA (ENDEREÇO 435).....	47
6.5. PROGRAMAÇÃO DE BIPS DE SINALIZAÇÃO NA SIRENE NA CENTRAL DE ALARME.....	47
6.5.1 BIP NA SIRENE AO ARMAR E DESARMAR PELO TECLADO (ENDEREÇO 801, TECLA 6).....	47
6.5.2 BIP NA SIRENE AO ARMAR E DESARMAR PELO CONTROLE REMOTO (ENDEREÇO 801, TECLA 7).....	47
6.5.3 INVERTER BIP DA SIRENE (ENDEREÇO 801, TECLA 1 DA PÁG B).....	47
6.6. ESQUEMA DE LIGAÇÃO DE SIRENE NA CENTRAL.....	48
6.7. PROGRAMAÇÃO DA ZONA DO TECLADO (ENDEREÇOS DE 815 A 818).....	48
6.8. TESTES DAS ZONAS (TECLA ARM A OU TECLA ARM B).....	49
6.9. NOME DAS ZONAS (ENDEREÇOS 6XX).....	49
6.10. PROGRAMAÇÃO DAS OPÇÕES DE ZONA COM FIO (ENDEREÇO 804).....	49
6.10.1 ZONAS COM RESISTOR DE FIM DE LINHA (TECLA 1).....	49
6.10.2 DISPARA SIRENE SE CURTO NA ZONA (TECLA 2).....	49
6.10.3 ZONAS DUPLAS (TECLA 3).....	49
6.10.4 ZONAS COM FIO COM RECONHECIMENTO DA CHAVE TAMPER (TECLA 4).....	49
6.10.5 ZONA 4 (ACTIVE 8) ZONA 9 (ACTIVE 20) COMO ENTRADA LIGA (TECLA 5).....	49
6.11. ESQUEMA DE LIGAÇÃO DOS SENSORES NA ZONA DA CENTRAL DE ALARME.....	50
7. PROGRAMAÇÃO DOS USUÁRIOS.....	51
7.1. PROGRAMAÇÃO DAS SENHAS (ENDEREÇOS 2XX).....	51
7.2. PROGRAMAÇÃO DOS ATRIBUTOS DOS USUÁRIOS (ENDEREÇOS 3XX).....	51
7.2.1 PERMITE OPERAR AS PARTIÇÕES 01 A 16 OU A, B, C E D.....	51
7.2.2 PERMITE DESARMAR.....	51
7.2.3 PERMITE ARMAR AWAY.....	51
7.2.4 INIBIR ZONAS.....	51
7.2.5 PERMITE ACESSO VIA TELEFONE/SMS/APLICATIVO.....	51
7.2.6 RONDA.....	51
7.2.7 PERMITE OPERAR AS PGMs DE 01 A 16.....	51
7.2.8 PERMITE OPERAR ELETRIFICADOR.....	52
7.3. NOME DOS USUÁRIOS (ENDEREÇOS 9XX).....	52
7.4. PROGRAMAÇÃO DA FUNÇÃO DAS TECLAS DO CONTROLE REMOTO (ENDEREÇO 885).....	52
7.4.1 PROGRAMAÇÃO PARA MODELOS ACTIVE 8 ULTRA, ACTIVE 20 ULTRA E GPRS E ACTIVE 20 ETHERNET.....	52
7.4.2 PROGRAMAÇÃO PARA MODELOS ACTIVE 20 BUS, ACTIVE 32 DUO E ACTIVE 100 BUS.....	52
7.5. PROGRAMAÇÃO DO TEMPO DE EXPIRAR AS SENHAS TEMPORÁRIAS (ENDEREÇOS DE 429 A 431).....	52
7.6. PROGRAMAÇÃO DAS OPÇÕES DO MONITORAMENTO (ENDEREÇO 300).....	53
7.6.1 PERMITE ACESSO A PROGRAMAÇÃO (ENDEREÇO 300, TECLA 1).....	53
7.6.2 PERMITE ACESSO A PROGRAMAÇÃO DE USUÁRIO (ENDEREÇO 300, TECLA 2).....	53
7.6.3 PERMITE ARMAR (ENDEREÇO 300, TECLA 3).....	53
7.6.4 PERMITE DESARMAR (ENDEREÇO 300, TECLA 4).....	53
7.6.5 PERMITE OPERAR PGM (ENDEREÇO 300, TECLA 5).....	53
7.6.6 PERMITE INIBIR ZONAS (ENDEREÇO 300, TECLA 6).....	53
8. PROGRAMAÇÃO DA DATA E HORA DA CENTRAL.....	54
8.1. DATA E HORA AUTOMÁTICA (ENDEREÇO 500).....	54
9. PROGRAMAÇÃO DOS DISPOSITIVOS SEM FIO 433,92 MHZ.....	55
9.1. CAPACIDADE DE DISPOSITIVOS QUE PODEM SER APRENDIDOS.....	55
9.2. APRENDER DISPOSITIVOS SEM FIO 433,92 MHZ NO TECLADO.....	55
9.3. APAGAR DISPOSITIVOS SEM FIO 433,92 MHZ DO TECLADO.....	56
5. PRESSIONE ENTER PARA CONFIRMAR.....	56
10. PROGRAMAÇÃO DOS DISPOSITIVOS SEM FIO 868MHZ COM TECNOLOGIA DUO.....	57
10.1. CAPACIDADE DE DISPOSITIVOS QUE PODEM SER APRENDIDOS.....	57
10.2. INSTALAÇÃO DE DISPOSITIVOS EM 868MHZ.....	57
10.3. CUIDADOS NA INSTALAÇÃO DE DISPOSITIVOS SEM FIO.....	58
10.4. INSTALAÇÃO DO DISPOSITIVO DE PÂNICO SEC CARE.....	58
10.5. APRENDER TECLADO SEM FIO.....	59
10.6. ESQUEMA DE LIGAÇÃO DOS TECLADOS SEM FIO.....	59
10.7. PROGRAMAÇÃO DO FUNCIONAMENTO DOS SENSORES SEM FIO 868MHZ COM TECNOLOGIA DUO.....	60
10.7.1 MODO DE SUPERVISÃO (ENDEREÇO 881).....	60
10.7.2 DISPARA SIRENE NA FALHA DO SENSOR (ENDEREÇO 806, TECLA 1).....	60
10.7.3 HABILITA TAMPER DO SENSOR SEM FIO (ENDEREÇO 806, TECLA 2).....	60
10.7.4 HABILITA SUPERVISÃO DO SENSOR SEM FIO (ENDEREÇO 806, TECLA 3).....	60

10.7.5 INIBE SENSOR SEM FIO QUANDO A CENTRAL ESTIVER DESARMADA (ENDEREÇO 806, TECLA 4).....	60
10.7.6 SIMULA DISPARO DO SENSOR SEM FIO QUANDO A CENTRAL ESTIVER DESARMADA (ENDEREÇO 806, TECLA 5).....	60
10.7.7 MODO DE COMPATIBILIDADE DE SENSORES (ENDEREÇO 806, TECLA 6).....	61
10.8. CANAL DE COMUNICAÇÃO DOS DISPOSITIVOS SEM FIO COM TECNOLOGIA DUO (ENDEREÇO 882).....	61
10.9. INSTALAÇÃO DO MÓDULO PGM 101 DUO.....	61
10.9.1 PRINCIPAIS COMPONENTES DO MÓDULO PGM 101 DUO.....	61
10.9.2 ESQUEMA DE LIGAÇÃO DO MÓDULO PGM 101 DUO.....	62
10.10. RETRANSMISSÃO DE DADOS ATRAVÉS DO MÓDULO MRP-01.....	62
10.10.1 PRINCIPAIS COMPONENTES DO REPETIDOR DE SINAL.....	62
10.10.2 ESQUEMA DE LIGAÇÃO DOS REPETIDORES NA CENTRAL DE ALARME.....	63
11. PROGRAMAÇÃO DOS DISPOSITIVOS DE BARRAMENTO.....	64
11.1. SENSORES INFRAVERMELHO DE BARRAMENTO.....	65
11.2. SENSORES DE ABERTURA DE BARRAMENTO.....	65
11.3. SIRENES DE BARRAMENTO.....	66
11.4. PGM DE BARRAMENTO.....	67
11.4.1 PRINCIPAIS COMPONENTES DO MÓDULO PGM DE BARRAMENTO.....	67
11.4.2 ESQUEMA DE LIGAÇÃO DOS MÓDULOS DE PGM 404 BUS NA CENTRAL DE ALARME.....	68
11.5. APRENDER DISPOSITIVOS DE BARRAMENTO.....	68
11.6. APAGAR DISPOSITIVOS DE BARRAMENTO.....	69
11.7. OPÇÕES DE SENSORES DE BARRAMENTO (ENDEREÇO 807).....	69
11.7.1 DISPARA A SIRENE NA FALHA DE SENSOR DE BARRAMENTO (ENDEREÇO 807, TECLA 1).....	69
11.7.2 HABILITA TAMPER DO SENSOR DE BARRAMENTO (ENDEREÇO 807, TECLA 2).....	69
11.7.3 HABILITA SUPERVISÃO DOS DISPOSITIVOS DE BARRAMENTO (ENDEREÇO 807, TECLA 3).....	69
12. PROGRAMAÇÃO DA COMUNICAÇÃO COM A ESTAÇÃO DE MONITORAMENTO (REPORTE).....	70
12.1. REPORTE VIA LINHA TELEFÔNICA.....	70
12.2. REPORTE VIA GPRS.....	70
12.3. REPORTE VIA ETHERNET OU REDE SEM FIO.....	71
12.4. REPORTE VIA RÁDIO ALARME.....	72
12.5. LIBERAÇÃO DE PORTAS PARA FUNCIONAMENTO DO MÓDULO ETHERNET.....	73
12.6. IPV6.....	73
12.7. CANCELAR O ENVIO DOS EVENTOS PENDENTES.....	73
12.8. DIAGNÓSTICO DE COMUNICAÇÃO.....	73
12.9. PROGRAMAÇÃO DAS OPÇÕES DE GERAR EVENTOS (ENDEREÇO 803).....	74
12.10. PROGRAMAÇÃO DAS OPÇÕES DE LINHA TELEFÔNICA.....	74
12.11. PROGRAMAÇÃO DA FAIXA DE PORTA DE SAÍDA DO MÓDULO ETHERNET (ENDEREÇO 744).....	75
12.12. BLOQUEIA VISUALIZAÇÃO DO USUÁRIO (ENDEREÇO 801, TECLA 9).....	75
12.13. PROGRAMAÇÃO POR MODEM.....	75
12.14. PROGRAMAÇÃO DO TESTE PERIÓDICO DA CENTRAL DE ALARME.....	75
12.15. PROGRAMAÇÃO DO AUTOTESTE DO MEIO SECUNDÁRIO DE COMUNICAÇÃO (ENDEREÇO 434).....	76
13. FUNÇÃO SMS, DISCADORA E DISCADORA VIA MÓDULO DE CELULAR.....	77
13.1. FUNÇÃO DISCADORA.....	77
13.2. ACESSO REMOTO POR VIA LINHA TELEFÔNICA.....	77
13.3. ENVIO DE SMS.....	77
13.4. ACESSO REMOTO VIA SMS.....	78
14. PROGRAMAÇÃO DO AUTOARME.....	79
14.1. PROGRAMAÇÃO DO AUTOARME NO HORÁRIO PROGRAMADO (ENDEREÇOS 521 A 536).....	79
14.2. PROGRAMAÇÃO DO AUTOARME POR FALTA DE MOVIMENTO.....	79
15. TAREFAS AGENDADAS.....	80
15.1. PROGRAMAÇÃO DAS TAREFAS AGENDADAS (ENDEREÇOS DE 561 A 576).....	80
15.2. PROGRAMAÇÃO DOS FERIADOS (ENDEREÇOS DE 541 A 556).....	80
16. PROGRAMAÇÃO DA SAÍDA PGM.....	81
16.1. PROGRAMAÇÃO DAS FUNÇÕES DAS PGMs (ENDEREÇOS DE 821 A 824).....	81
16.2. PROGRAMAÇÃO DO TEMPO DE ACIONAMENTO DAS PGMs (ENDEREÇOS DE 421 A 424).....	82
16.3. PROGRAMAÇÃO DO HORÁRIO DE ACIONAMENTO E DESACIONAMENTO DAS PGMs (ENDEREÇOS DE 511 A 518)	82
.....	82
16.4. PROGRAMAÇÃO DOS NOMES DAS SAÍDAS PGMs (ENDEREÇOS DE 861 A 864).....	82
16.5. ESQUEMA DE LIGAÇÃO DA SAÍDA PGM.....	83
16.6. ESQUEMA DE LIGAÇÃO DO MÓDULO PGM NA CENTRAL DE ALARME.....	83

17. FUNÇÃO RONDA.....	84
17.1.1 TEMPO DA DURAÇÃO DA RONDA (ENDEREÇO 433).....	84
17.1.2 HORÁRIO DE INÍCIO DA RONDA, FIM DA RONDA E INTERVALO ENTRE RONDAS.....	84
18. ACESSO A CENTRAL DE ALARME VIA APLICATIVO.....	85
18.1. TABELA DE COMPATIBILIDADE DOS APLICATIVOS JFL COM AS CENTRAIS DE ALARME LINHA ACTIVE.....	85
18.2. TUTORIAL PARA ACESSO À CENTRAL DE ALARME VIA NUVEM.....	86
18.3. PROGRAMAÇÃO DO ACESSO VIA APLICATIVO NA CENTRAL DE ALARME POR DDNS.....	89
18.3.1 HABILITA ACESSO VIA APLICATIVO DE CELULAR (ENDEREÇO 701, TECLA 4).....	89
18.3.2 PORTA DO ACTIVE MOBILE (ENDEREÇO 745).....	89
18.4. PROGRAMAÇÃO DO ACESSO VIA APLICATIVO.....	89
18.5. CLIENTE DDNS.....	90
18.6. CRIANDO UM DOMÍNIO DDNS JFL.....	90
18.7. ENVIO DE NOTIFICAÇÕES PARA O APLICATIVO.....	91
19. OUTRAS PROGRAMAÇÕES DO SISTEMA.....	92
19.1. PROGRAMAÇÃO DE TEMPO DE FALTA DE AC (ENDEREÇO 426).....	92
19.2. PROGRAMAÇÃO DO TEMPO DE FALTA DE LINHA TELEFÔNICA (ENDEREÇO 428).....	92
19.3. PROGRAMAÇÃO DO DÍGITO DE COAÇÃO (ENDEREÇO 800).....	92
20. INTEGRAÇÃO COM ELETRIFICADOR.....	93
20.1. PROGRAMAÇÃO DA CENTRAL PARA OPERAR O ELETRIFICADOR.....	93
20.2. ESQUEMA DE LIGAÇÃO DO ELETRIFICADOR COM A CENTRAL DE ALARME.....	93
21. RESET DA CENTRAL DE ALARME.....	95
21.1. BLOQUEIO DO RESET (ENDEREÇO 400).....	95
22. PRECAUÇÕES.....	96
23. ATUALIZAÇÕES DE SOFTWARE E SEGURANÇA DE INFORMAÇÕES NA INTERNET.....	96
24. ESPECIFICAÇÕES TÉCNICAS.....	97
24.1. CARACTERÍSTICAS GERAIS.....	97
24.2. CARACTERÍSTICAS DA FIAÇÃO PARA ZONAS.....	97
24.3. CONSUMO DOS PERIFÉRICOS EM 12 Vc.c.....	97
24.4. CARACTERÍSTICAS DO BARRAMENTO A-B DO TECLADO.....	98
24.5. CARACTERÍSTICAS TÉCNICAS DO BARRAMENTO BUS.....	98
24.6. CARACTERÍSTICAS TÉCNICAS DO BARRAMENTO D+D-.....	98
24.7. CARACTERÍSTICAS TÉCNICAS DA COMUNICAÇÃO SEM FIO.....	98
24.8. MÓDULO DE PGM 101 DUO.....	98
24.9. MÓDULO DE PGM 404 BUS.....	98
24.10. MÓDULO ME-04.....	98
24.11. MÓDULO MGP-04 E MGP-04 3G.....	98
25. LISTA DE PROBLEMAS E POSSÍVEIS CAUSAS.....	100
26. TABELA DE EVENTOS CONTACT ID.....	101
27. RESUMO DA PROGRAMAÇÃO TECLADO LCD PARA ACTIVE 20 ULTRA, ACTIVE 20 GPRS, ACTIVE 20 ETHERNET, ACTIVE 20 BUS E ACTIVE 32 DUO.....	102
28. RESUMO DA PROGRAMAÇÃO TECLADO LCD PARA ACTIVE 100 BUS.....	107
29. RESUMO DAS TELAS DO TECLADO TOUCHSCREEN.....	112

1. CARACTERÍSTICAS

1.1. CARACTERÍSTICAS GERAIS

1.1.1 CARACTERÍSTICAS PRINCIPAIS ACTIVE 8 ULTRA

- 12 zonas (4 zonas duplas na placa + 1 zona por teclado);
- 2 partições reais.
- 99 usuários.
- 4 teclados de LCD ou touchscreen.
- 5 vias de comunicação com a estação de monitoramento: linha telefônica, GPRS, Rádio alarme, Ethernet e rede sem fio.
- 2 vias de comunicação pessoal: discadora linha fixa e mensagens de texto (SMS).
- Arme e desarme por telefone e SMS.
- Acesso remoto via linha telefônica, Ethernet, GPRS e SMS.
- Sensores sem fio e controles remotos (necessário MRF-01).
- Compatível com IPv6.

1.1.2 CARACTERÍSTICAS PRINCIPAIS ACTIVE 20 ULTRA, ACTIVE 20 GPRS E ACTIVE 20 ETHERNET

- 22 zonas (9 zonas duplas na placa + 1 zona por teclado);
- 2 partições reais.
- 99 usuários.
- 4 teclados de LCD ou touchscreen.
- 5 vias de comunicação com a estação de monitoramento: linha telefônica (exceto Active 20 Ethernet), GPRS, Rádio alarme, Ethernet e rede sem fio.
- 3 vias de comunicação pessoal: discadora linha fixa (exceto Active 20 Ethernet), mensagens de texto (SMS) e aplicativo com notificação.
- Acesso remoto via linha telefônica, Ethernet, GPRS, SMS e aplicativo.
- Aplicativo para Android® e iOS® com acesso por conexão direta ou nuvem.
- 1 saída PGM com relé. Expansível até 4 PGMs.
- Sensores sem fio e controles remotos (necessário MRF-01).
- Compatível com IPv6.

1.1.3 CARACTERÍSTICAS PRINCIPAIS ACTIVE 20 BUS

- 32 zonas (32 zonas Bus, 32 zonas sem fio, 4 zonas duplas);
- Zonas de barramento.
- 2 partições reais.
- 99 usuários.
- 4 teclados de LCD ou touchscreen. Necessita da versão 3.0 do teclado LCD ou da versão 1.6 para o teclado touchscreen.
- 4 vias de comunicação com a estação de monitoramento: GPRS, Rádio alarme, Ethernet e rede sem fio.
- 3 vias de comunicação pessoal: discadora pelo módulo de celular, mensagens de texto (SMS) e aplicativo com notificação.
- Acesso remoto via linha telefônica, Ethernet, GPRS, SMS e aplicativo.
- Aplicativo para Android® e iOS® com acesso por conexão direta ou nuvem.
- 1 saída PGM com relé. Expansível até 16 PGMs.
- Sensores sem fio e controles remotos 433 MHz integrado na placa da central.
- Tarefas agendadas.
- Compatível com IPv6.

1.1.4 CARACTERÍSTICAS PRINCIPAIS ACTIVE 32 DUO

- 32 zonas (4 zonas duplas).
- 4 partições reais.
- 99 usuários.
- 4 teclados de LCD ou touchscreen + 4 teclados sem fio.
- 5 vias de comunicação com a estação de monitoramento: linha telefônica, GPRS, Rádio alarme, Ethernet e rede sem fio.
- 4 vias de comunicação pessoal: discadora linha fixa, discadora pelo módulo de celular, mensagens de texto (SMS) e aplicativo com notificação.
- Acesso remoto via linha telefônica, Ethernet, GPRS, SMS e aplicativo.
- Aplicativo para Android® e iOS® com acesso por conexão direta ou nuvem.
- 1 saída PGM com relé. Expansível até 4 PGMs.
- Sensores sem fio, controles remotos, teclados sem fio e PGM sem fio.
- Aceita até 4 repetidores de sinais dos dispositivos sem fio.
- Tarefas agendadas.
- Compatível com IPv6.

1.1.5 CARACTERÍSTICAS PRINCIPAIS ACTIVE 100 BUS

- 99 zonas (99 zonas Bus; 32 zonas sem fio por teclado, 6 zonas duplas);
- Zonas de barramento.
- 16 partições reais.
- 99 usuários.
- 16 teclados de LCD ou touchscreen. Para acesso a 16 PGMs necessita da versão 3.0 do teclado LCD ou da versão 1.6 para o teclado touchscreen.
- 4 vias de comunicação com a estação de monitoramento: linha telefônica, GPRS, Ethernet e rede sem fio.
- 3 vias de comunicação pessoal: discadora linha fixa, mensagens de texto (SMS) e aplicativo com notificação.
- Acesso remoto via linha telefônica, Ethernet, GPRS, SMS e aplicativo.
- Aplicativo para Android® e iOS® com acesso por conexão direta ou nuvem.
- 1 saída PGM com relé. Expansível até 16 PGMs.
- Sensores sem fio e controles remotos (necessário MRF-01).
- Tarefas agendadas.
- Compatível com IPv6.

1.2. ACESSÓRIOS COMPATÍVEIS (OPCIONAIS)

1.2.1 MÓDULO DE REDE (ME-04)

Active 8 Ultra Active 20 Ultra/GPRS Active 20 Ethernet Active 20 Bus Active 32 Duo Active 100 Bus



- IPv4 e IPv6 10/100Mbps.
- Reporte para a estação de monitoramento via Ethernet.
- Data e hora automática.
- Acesso via aplicativo por conexão direta.
- Acesso via aplicativo por conexão via nuvem (ver item Erro: Origem da referência não encontrada).

1.2.2 MÓDULO DE REDE (ME-05). NECESSÁRIO VERSÃO 6.0 DAS CENTRAIS.

Active 8 Ultra Active 20 Ultra/GPRS Active 20 Ethernet Active 20 Bus Active 32 Duo Active 100 Bus

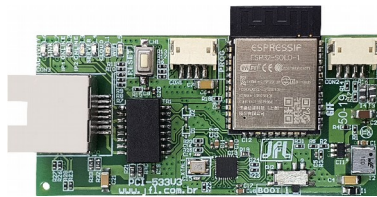

- IPv4 e IPv6 10/100Mbps.
- Reporte para a estação de monitoramento via Ethernet e Wi-Fi.
- Data e hora automática.
- Acesso via aplicativo por conexão direta.

1.2.3 ACESSO VIA APLICATIVO POR CONEXÃO VIA NUVEM POR ETHERNET OU WI-FI (VER ITEM ERRO: ORIGEM DA REFERÊNCIA NÃO ENCONTRADA).

1.2.4 MÓDULO DE GPRS (MGP-04)

Active 8 Ultra Active 20 Ultra/GPRS Active 20 Ethernet Active 20 Bus Active 32 Duo Active 100 Bus

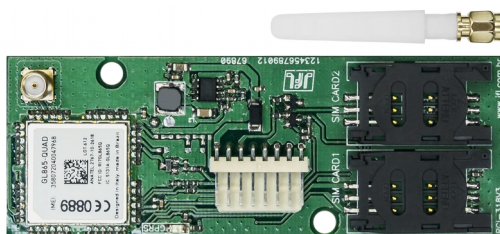

- 2 SIM cards.
- Reporte para a estação de monitoramento via GPRS.
- Adiciona arme e desarme por SMS.
- Adiciona discadora pelo módulo de celular (somente Active 32 Duo e Active 20 Bus).
- Adiciona mensagens de SMS no arme, desarme e disparo.
- Módulo quadriband GPRS 850/900/1800/1900MHz.

1.2.5 MÓDULO 3G (MGP-04 3G)

Active 8 Ultra Active 20 Ultra/GPRS Active 20 Ethernet Active 20 Bus Active 32 Duo Active 100 Bus

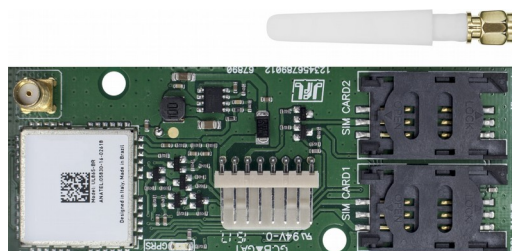

- 2 SIM cards.
- Reporte para a estação de monitoramento via 2G (GPRS, EDGE) e 3G (UMTS e HSPA).
- Adiciona arme e desarme por SMS.
- Adiciona discadora pelo módulo de celular (somente Active 32 Duo e Active 20 Bus).
- Adiciona mensagens de SMS no arme, desarme e disparo.
- Módulo pentaband GPRS 850/900/1800/1900/2100MHz.

1.2.6 MÓDULO EXPANSOR DE PGM (PGM-4)

Active 8 Ultra Active 20 Ultra/GPRS Active 20 Ethernet Active 20 Bus Active 32 Duo Active 100 Bus

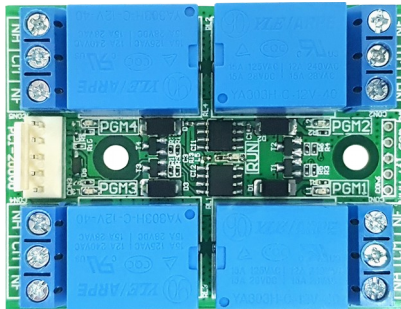

- Expande para 4 o número de saídas PGM.
- PGM com relé.

1.2.7 TECLADO DE LCD (TEC-300)

Active 8 Ultra Active 20 Ultra/GPRS Active 20 Ethernet Active 20 Bus Active 32 Duo Active 100 Bus



- Teclado LCD 16x2 com backlight azul.

1.2.8 MÓDULO DE SENSORES SEM FIO E CONTROLES REMOTOS 433MHZ (MRF-01)

Active 8 Ultra Active 20 Ultra/GPRS Active 20 Ethernet Active 20 Bus Active 32 Duo Active 100 Bus

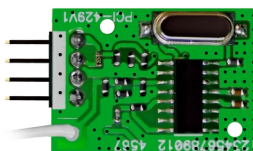

- Adiciona sensores sem fio e controles remoto em 433Mhz.
- Deve ser instalado na parte traseira do teclado TEC-300.
- Central Active 32 DUO compatível somente com controles remoto 433Mhz.

1.2.9 TECLADO TOUCHSCREEN (TS-400)

Active 8 Ultra Active 20 Ultra/GPRS Active 20 Ethernet Active 20 Bus Active 32 Duo Active 100 Bus



- Teclado touchscreen com display 480x320.
- Programação intuitiva por menu.
- Função porta retrato digital.
- Planta baixa do local.
- Adiciona sensores sem fio e controles remoto em 433Mhz (já incorporado, não é necessário MRF-01).
- Central Active 32 DUO compatível somente com controles remoto 433Mhz.

1.2.10 REPETIDOR DE SINAIS 868 MHZ (MRP-01)

Active 8 Ultra Active 20 Ultra/GPRS Active 20 Ethernet Active 20 Bus Active 32 Duo Active 100 Bus



- Permite expandir o sinal dos dispositivos sem fio da central de alarme.

1.2.11 DISPOSITIVO DE PÂNICO TIPO PULSEIRA (SEC CARE)

Active 8 Ultra Active 20 Ultra/GPRS Active 20 Ethernet Active 20 Bus Active 32 Duo Active 100 Bus



- Dispositivo de pânico tipo pulseira para segurança de pessoas no local com função programável (pânico, emergência médica, incêndio, acionamento de PGM, etc).

1.2.12 MÓDULO DE BARRAMENTO EXPANSOR DE PGM (PGM 404 Bus)

Active 8 Ultra Active 20 Ultra/GPRS Active 20 Ethernet Active 20 Bus Active 32 Duo Active 100 Bus

1.2.15 MÓDULO BLUETOOTH MB-01

Active 8 Ultra Active 20 Ultra/GPRS Active 20 Ethernet Active 20 Bus Active 32 Duo Active 100 Bus



- Programação das centrais de alarme por aplicativo de celular via Bluetooth.

1.3. TABELA COMPARATIVA DOS MODELOS

FUNCIONALIDADE	ACTIVE 8 ULTRA	ACTIVE 20 ULTRA	ACTIVE 20 GPRS	ACTIVE 20 ETHERNET	ACTIVE 20 BUS	ACTIVE 32 DUO	ACTIVE 100 BUS
Geral							
Partições	2	2	2	2	2	4	16
Teclados	4	4	4	4	4	8	16
PGM	4	4	4	4	4	4	16
Usuários	99	99	99	99	99	99	99
Zonas	12	22	22	22	32	32	99
Integração com eletrificador	-	●	●	●	●	●	●
Tipo de alimentação	Transformador	Transformador	Transformador	Transformador	Fonte chaveada	Transformador	Transformador
Zonas							
Zonas na placa	4 duplas	9 duplas	9 duplas	9 duplas	4 duplas	4 duplas	6 duplas
Zonas de teclado	4 total	4 total	4 total	4 total	4 total	4 total	16 total
Zonas de barramento	-	-	-	-	Até 32 sensores	-	Até 99 sensores
Receptor 433Mhz integrado na placa principal	-	-	-	-	Até 32 sensores	-	-
Sensores sem fio inteligentes com longo alcance e tecnologia Duo (868Mhz)	-	-	-	-	-	Até 32 sensores	-
Repetidor de sinal para os dispositivos sem fio	-	-	-	-	-	●	-
Zonas sem fio no teclado	Até 32 sensores	Até 32 sensores	Até 32 sensores	Até 32 sensores	Até 32 sensores	-	Até 32 sensores
Ajuste da sensibilidade do sensor remotamente	-	-	-	-	●	●	●
Sensor de porta aberta	-	-	-	-	●	●	●
Chime	●	●	●	●	●	●	●
Posição para tamper na caixa da central	●	●	●	●	●	●	●
Comunicação (necessário módulos opcionais)							
Linha telefônica	Integrado	Integrado	Integrado	-	-	Integrado	Integrado
Ethernet	●	●	●	Integrado	●	●	●
Rede sem fio (Wi-Fi)	●	●	●	●	●	●	●
GPRS (2G) com 2 SIM cards	●	●	Integrado	●	●	●	●
3G com 2 SIM cards	●	●	●	●	●	●	●
SMS	●	●	●	●	●	●	●
Compatível com IPv6	●	●	●	●	●	●	●
Discadora no disparo por linha fixa	Integrado	Integrado	Integrado	-	-	Integrado	Integrado
Discadora no disparo por módulo celular	-	-	-	-	●	●	-
Aplicativo com acesso direto ou via nuvem	-	●	●	●	●	●	●
Aplicativo para programação	●	●	●	●	●	●	●
Comunicação com rádio alarme	●	●	●	●	●	●	●
Funções automáticas							
Data e hora automática	-	●	●	●	●	●	●
Tarefas agendadas para arme, desarme acionamento de PGM configuradas por dia da semana e restrição em feriados	-	-	-	-	16 tarefas	16 tarefas	16 tarefas
Autoarme por horário individual para cada partição	●	●	●	●	●	●	●
Autoarme por não movimento com faixa de horário do dia	●	●	●	●	●	●	●

2. INSTALAÇÃO

2.1. ESCOLHA DO LOCAL DE INSTALAÇÃO

- Escolha um local discreto, longe do alcance de crianças e pessoas estranhas, se possível próximo de uma tomada de rede elétrica e linha telefônica. Fixe a caixa na parede com parafuso e bucha para que suporte o peso da central de alarme mais a bateria selada.
- O teclado deve ser instalado próximo ao local de saída e a uma altura conveniente para que todos os usuários tenham acesso com facilidade.
- Todas as emendas da fiação devem ser soldadas para que não apresente oxidação com o passar do tempo.
- Nunca instale a central de alarme dentro de armários, guarda-roupas ou outros móveis de madeira.
- Escolha um local que favoreça a comunicação dos dispositivos sem fio para a central quando o receptor for integrado ou para o teclado quando o receptor for instalado no teclado (ver item 10.3).

2.2. LIGAÇÃO DA ENERGIA ELÉTRICA NA CENTRAL DE ALARME (MODELOS COM TRANSFORMADOR)

Active 8 Ultra Active 20 Ultra/GPRS Active 20 Ethernet Active 20 Bus Active 32 Duo Active 100 Bus

Na fiação de alimentação 127 Vc.a. ou 220 Vc.a. 60 Hz do equipamento, é recomendável possuir um interruptor ou um disjuntor de proteção que permita o desligamento da alimentação sem a necessidade de abrir o equipamento. Para conectar o equipamento à rede elétrica, deve-se utilizar um cordão de alimentação com plugue acessível ao usuário.

Para alimentar a central em 127 Vc.a.,
ligar o cabo nos bornes 0 e 127 Vc.a.

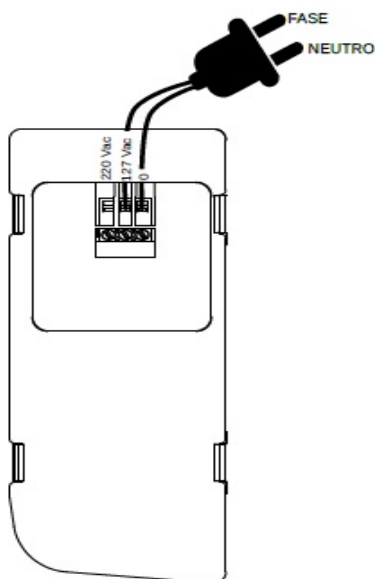

Para alimentar a central em 220 Vc.a.,
ligar o cabo nos bornes 0 e 220 Vc.a.

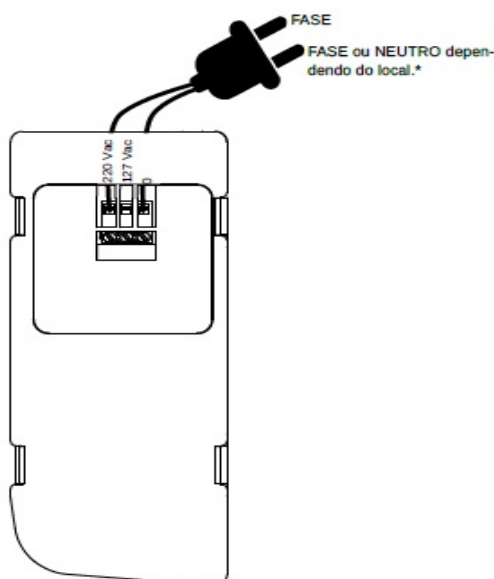

2.3. LIGAÇÃO DA ENERGIA ELÉTRICA NA CENTRAL DE ALARME (MODELOS COM FONTE CHAVEADA)

Active 8 Ultra Active 20 Ultra/GPRS Active 20 Ethernet Active 20 Bus Active 32 Duo Active 100 Bus

Na fiação de alimentação 85 Vc.a. a 265 Vc.a. 50/60 Hz do equipamento, é recomendável possuir um interruptor ou um disjuntor de proteção que permitam o desligamento da alimentação sem a necessidade de abrir o equipamento. Para conectar o equipamento à rede elétrica, deve-se utilizar um cordão de alimentação com plugue acessível ao usuário.

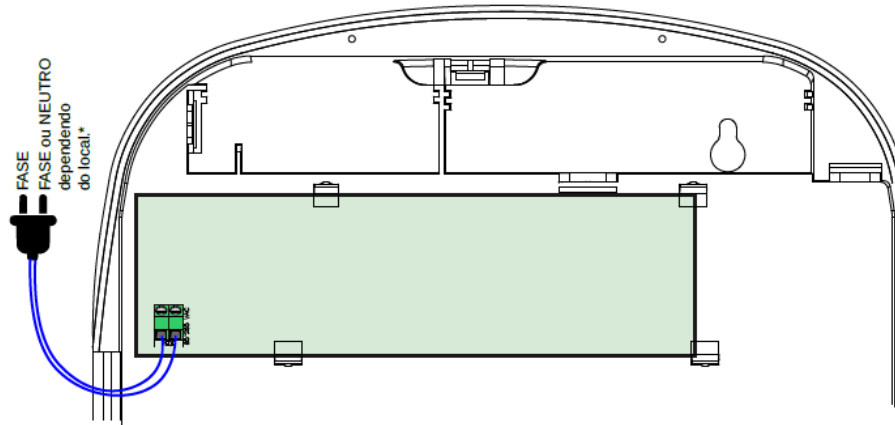

2.4. PRINCIPAIS COMPONENTES DO GABINETE DA CENTRAL DE ALARME

Active 8 Ultra Active 20 Ultra/GPRS Active 20 Ethernet Active 20 Bus Active 32 Duo Active 100 Bus

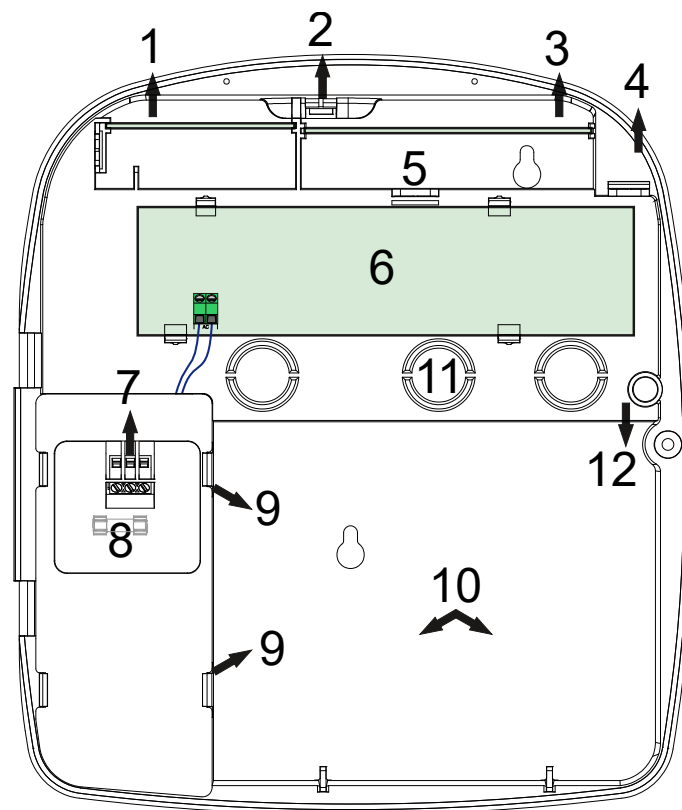

1. Alojamento para módulo Ethernet.
2. Alojamento da antena do módulo GPRS ou 3G.

3. Alojamento para módulo GPRS ou 3G.
4. Alojamento da antena 868Mhz para comunicação com os dispositivos sem fio (somente Active 32 Duo).
5. Passagem para o conector do módulo PGM. O módulo de PGM deve ser instalado do lado traseiro da caixa da central que possui posição para sua fixação.
6. Placa principal da central de alarme.
7. Conector para ligação da rede elétrica 127/220 Vc.a. 60 Hz (somente modelos com transformador).
8. Fusível de 0,5A para proteção da rede elétrica (somente modelos com transformador).
9. Garras para acesso ao terminal porta-fusível (somente modelos com transformador).
10. Alojamento para bateria de 12 Vc.c/7Ah.
11. Alojamento para acomodação da fiação do alarme.
12. Alojamento para sensor com fio de embutir para ser usado como chave tamper da central de alarme.

2.5. PRINCIPAIS COMPONENTES DA PLACA DA ACTIVE 8

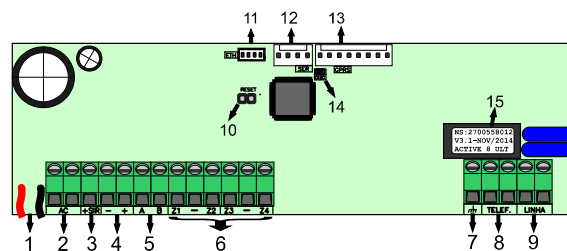

1. Conectores para bateria 12Vc.c./7A;
2. Entrada de alimentação AC: Transformador de 15 volts por 1 ampere;
3. Saída de sirene. Protegida contra curto-circuito e corte da fiação;
4. Saída auxiliar. Protegida contra curto-circuito, para alimentação de sensores teclados e todos os acessórios do sistema de alarme;
5. Comunicação de dados entre o teclado e a central de alarme;
6. Entrada de zonas;
7. Ponto para o aterramento do sistema;
8. Saídas para extensões de telefone;
9. Entrada da Linha Telefônica;
10. Jumper RESET;
11. Conector para o módulo de comunicação via Ethernet / rede sem fio;
12. Conector para o cabo programador JFL;
13. Conector para módulo de comunicação via GPRS;
14. LED DISC indica que a linha telefônica está sendo usada;
15. Etiqueta com número de série, modelo e data de fabricação.

2.6. PRINCIPAIS COMPONENTES DA PLACA DA ACTIVE 20 ULTRA E ACTIVE 20 GPRS

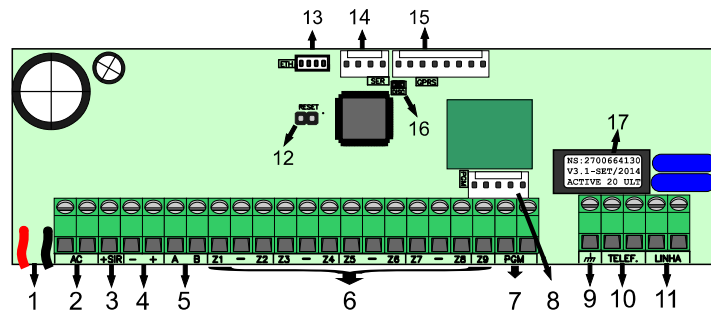

1. Conectores para bateria 12Vc.c./7A;
2. Entrada de alimentação AC: Transformador de 15 volts por 2 amperes;
3. Saída de sirene. Protegida contra curto-circuito e corte da fiação;
4. Saída auxiliar. Protegida contra curto-circuito, para alimentação de sensores teclados e todos os acessórios do sistema de alarme;
5. Comunicação de dados entre o teclado e a central de alarme;
6. Entrada de zonas;
7. Saída PGM com relê;
8. Conector para módulo de PGM;
9. Ponto para o aterramento do sistema;
10. Saídas para extensões de telefone;
11. Entrada da Linha Telefônica;
12. Jumper RESET;
13. Conector para o módulo de comunicação via Ethernet / rede sem fio;
14. Conector para o cabo programador JFL;
15. Conector para módulo de comunicação via GPRS;
16. LED DISC indica que a linha telefônica está sendo usada;
17. Etiqueta com número de série, modelo e data de fabricação.

2.7. PRINCIPAIS COMPONENTES DA PLACA DA ACTIVE 20 ETHERNET

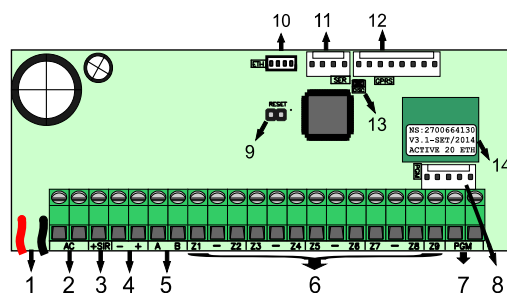

1. Conectores para bateria 12Vc.c./7A;
2. Entrada de alimentação AC: Transformador de 15 volts por 2 amperes;
3. Saída de sirene. Protegida contra curto-circuito e corte da fiação;
4. Saída auxiliar. Protegida contra curto-circuito, para alimentação de sensores teclados e todos os acessórios do sistema de alarme;
5. Comunicação de dados entre o teclado e a central de alarme;
6. Entrada de zonas;
7. Saída PGM com relê;
8. Conector para módulo de PGM;
9. Jumper RESET;
10. Conector para o módulo de comunicação via Ethernet / rede sem fio;
11. Conector para o cabo programador JFL;
12. Conector para módulo de comunicação via GPRS;
13. LED DISC para indicação do reset.

14. Etiqueta com número de série, modelo e data de fabricação.

2.8. PRINCIPAIS COMPONENTES DA PLACA DA ACTIVE 20 BUS

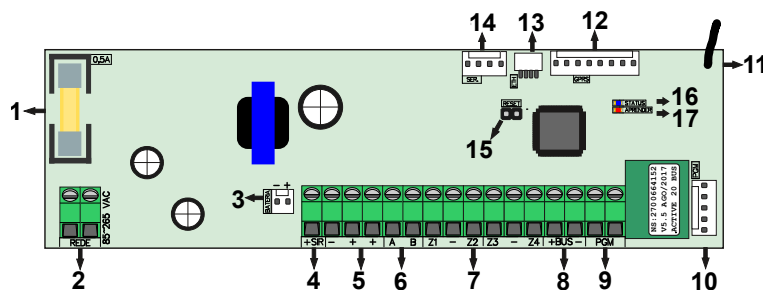

1. Fusível de proteção 0,5A;
2. Entrada de alimentação da rede elétrica: 85 a 265 Vc.a.;
3. Conectores para bateria 12Vc.c./7A;
4. Saída de sirene. Protegida contra curto-circuito e corte da fiação;
5. Saída auxiliar. Protegida contra curto-circuito, para alimentação de sensores teclados e todos os acessórios do sistema de alarme;
6. Comunicação de dados entre o teclado e a central de alarme;
7. Entrada de zonas;
8. Barramento para comunicação da central com os periféricos;
9. Saída PGM com relê;
10. Conector para módulo expensor de PGM;
11. Antena para recepção do sinal dos dispositivos sem fio;
12. Conector para módulo de comunicação via GPRS;
13. Conector para o módulo de comunicação via Ethernet / rede sem fio;
14. Conector para o cabo programador JFL;
15. Jumper RESET;
16. LED STATUS para indicar o funcionamento da central.
 - Uma piscada a cada segundo: Central operando sem problemas.
 - Duas piscadas a cada segundo: Central operando com problemas.
17. LED APRENDER indica recepção de dados dos dispositivos sem fio;

2.9. PRINCIPAIS COMPONENTES DA PLACA DA ACTIVE-32 DUO

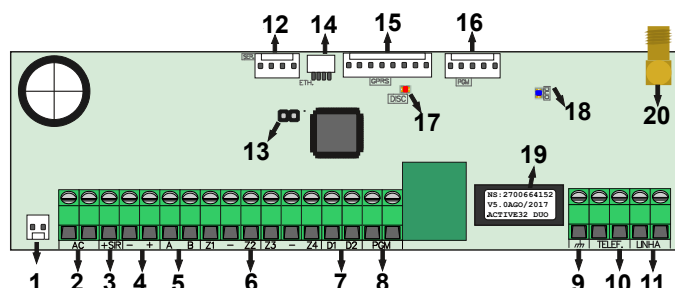

1. Conectores para bateria 12Vc.c./7A;
2. Entrada de alimentação AC: Transformador de 15 Volts por 2 amperes;
3. Saída de sirene. Protegida contra curto-circuito e corte da fiação;
4. Saída auxiliar. Protegida contra curto-circuito, para alimentação de sensores teclados e todos os acessórios do sistema de alarme;
5. Comunicação de dados entre o teclado e a central de alarme;
6. Entrada de zonas;

3. FUNÇÕES BÁSICAS

3.1. INFORMAÇÕES NO TECLADO







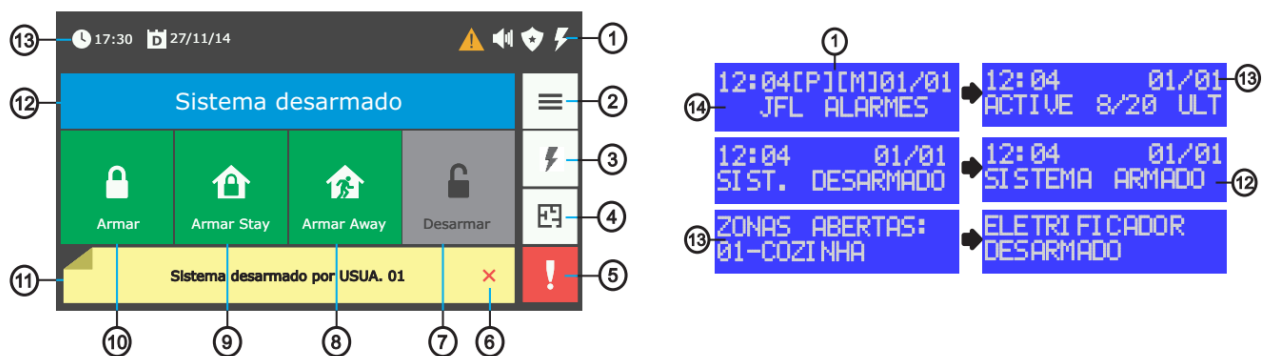





☑ Active 8 Ultra ☑ Active 20 Ultra/GPRS ☑ Active 20 Ethernet ☑ Active 20 Bus ☑ Active 32 Duo ☑ Active 100 Bus

Pode-se conectar teclados de LCD modelo TEC-300, TEC-400 Duo (somente Active 32 Duo) ou teclado touchscreen TS-400 para operar e programar a central de alarme.

Principais componentes das telas dos teclados



1. Área de indicadores.

-   Indica que existem problemas no sistema.
-   Indica que houve disparo no último arme.
-   Indica que a ronda está ativada.
-  Indica que o eletrificador está armado.
-    Indica que está carregando a bateria do teclado sem fio.
-  Indica que está conectado ao monitoramento.
-  Indica que a central está conectada a nuvem.

2. Botão do menu principal.
3. Botão do menu do eletrificador.
4. Botão de visualização de planta baixa.
5. Botão do menu de pânico.
6. Botão para fechar a barra de notificações.
7. Botão para desarmar.
8. Botão para armar AWAY.
9. Botão para armar STAY.
10. Botão para armar.
11. Barra de notificação do sistema.
12. Indicação do sistema armado ou desarmado.
13. Data e hora.

14. Mensagens personalizadas. No teclado touchscreen elas aparecem na tela de descanso.

15. Indicação de zonas abertas para o teclado de LCD.

A tecla ESC ou ↩ cancela a operação atual.

A tecla 🏠 cancela a operação e volta a tela inicial.

Alguns menus possuem navegação. Use as teclas de setas MEM e PROB para navegar no teclado LCD ou toque em ⬇ ⬆ para o teclado touchscreen.

3.2. ARMAR E DESARMAR A CENTRAL PELO TECLADO LCD

☑ Active 8 Ultra ☑ Active 20 Ultra/GPRS ☑ Active 20 Ethernet ☑ Active 20 Bus ☑ Active 32 Duo ☒ Active 100 Bus

Se o sistema não estiver particionado ou se o usuário tiver permissão em apenas uma partição, digite a senha. Não é possível armar normal com zonas abertas.

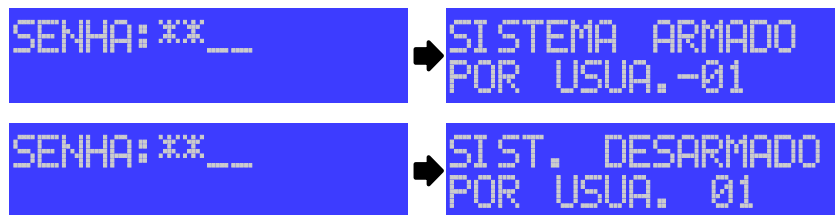

Caso o sistema estiver particionado e o usuário tiver permissão em mais de uma partição, ao digitar a senha aparecerá um menu com as partições.

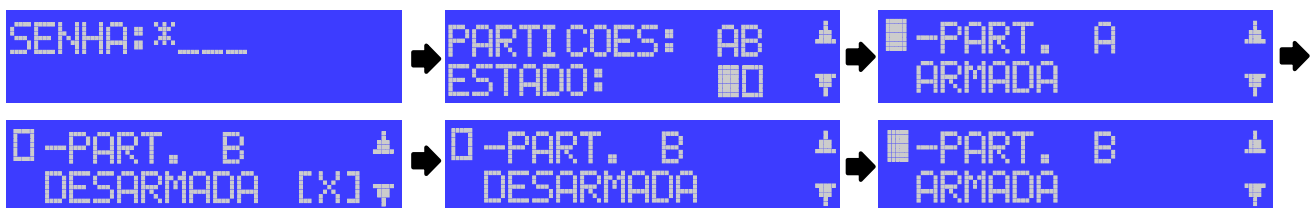

- ☐ Indica que a partição está desarmada.
- ▣ Indica que a partição está armada.
- ☒ Indica que a partição não está pronta, ou seja, possui zonas abertas.

Use a tecla correspondente a partição (1 para partição A, 2 para partição B, 3 para partição C ou 4 para a partição D) para armar/desarmar.

Use as teclas de setas para navegar entre as telas das partições. Neste caso, use a tecla BYP para armar/desarmar.



3.3. ARMAR E DESARMAR A CENTRAL PELO TECLADO LCD (ACTIVE 100 BUS)

☒ Active 8 Ultra ☒ Active 20 Ultra/GPRS ☒ Active 20 Ethernet ☒ Active 20 Bus ☒ Active 32 Duo ☑ Active 100 Bus

Se o sistema não estiver particionado ou se o usuário tiver permissão em apenas uma partição, digite a senha. Não é possível armar normal com zonas abertas.

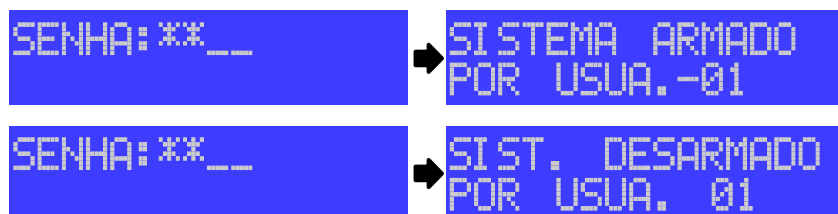
Caso o sistema estiver particionado e o usuário tiver permissão em mais de uma partição, ao digitar a senha aparecerá um menu com as partições.



-  Indica que a partição está desarmada.
-  Indica que a partição está armada.
-  Indica que a partição não está pronta, ou seja, possui zonas abertas.

Use a tecla correspondente a partição (1 para partição 01, 2 para partição 02, 3 para partição 03, 4 para partição 04, 5 para partição 05, 6 para partição 06, 7 para partição 07 ou 8 para partição 08) para armar/desarmar.

Use a tecla ARM B para navegar para a tela 2 de partições (partições de 9 a 16).

Use então as teclas (9 para partição 09, 0 para partição 10, 1 para partição 11, 2 para partição 12, 3 para partição 13, 4 para partição 14, 5 para partição 15 ou 6 para partição 16) para armar/desarmar.

Use as teclas de setas para navegar para as telas com os nomes das partições. Neste caso, use a tecla BYP para armar/desarmar.

3.4. ARMAR E DESARMAR A CENTRAL PELO TECLADO TOUCHSCREEN

Active 8 Ultra Active 20 Ultra/GPRS Active 20 Ethernet Active 20 Bus Active 32 Duo Active 100 Bus

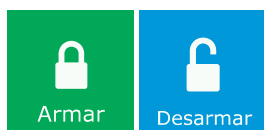

Se o sistema não estiver particionado, toque no botão armar ou desarmar e digite a senha. Não é possível armar normal com zonas abertas.

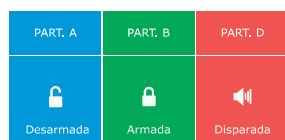

Se o sistema estiver particionado, toque no botão referente a partição e depois siga o passo acima.



- Se o arme rápido estiver habilitado, não será solicitada senha para armar.

3.5. ARMAR INTERNO (STAY)

Active 8 Ultra Active 20 Ultra/GPRS Active 20 Ethernet Active 20 Bus Active 32 Duo Active 100 Bus

A função de armar stay permite que seja protegida apenas a área periférica, podendo o usuário permanecer dentro do recinto sem que haja disparo. Em outras palavras, arma somente as portas e janelas impedindo a entrada de estranhos no local.

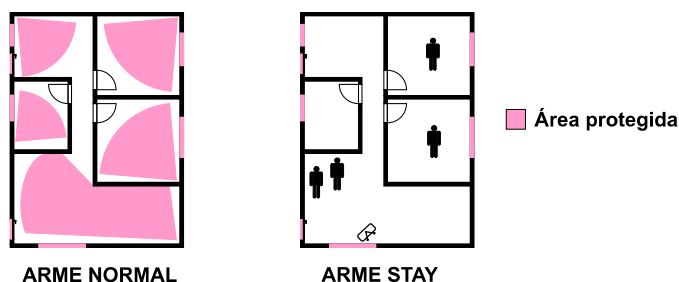

Para o teclado de LCD,

Para armar STAY, pressione a tecla STAY depois siga os passos do arme normal (item 3.2 e 3.3).

Para o teclado touchscreen,

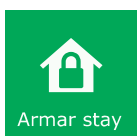

Para armar stay, toque no botão Armar stay depois siga os passos do arme normal (item 3.4).



- O arme stay conta o tempo de saída, mas não emite bip no teclado.
- Se a função arme rápido e arme rápido tipo stay estiverem habilitadas, não será solicitada senha para armar pelo teclado touchscreen.

3.6. ARMAR COM ZONAS ABERTAS (AWAY)

Active 8 Ultra Active 20 Ultra/GPRS Active 20 Ethernet Active 20 Bus Active 32 Duo Active 100 Bus

O arme away permite armar o sistema com zonas abertas. Quando armar away, as zonas abertas são automaticamente inibidas e voltarão ao normal assim que forem fechadas.

Para o teclado de LCD,

Para armar away, pressione a tecla AWAY, depois siga os passos do arme normal (item 3.2 e 3.3).

Para o teclado touchscreen,

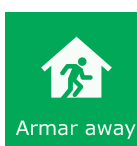

Para armar away, toque no botão Armar away, depois siga os passos do arme normal (item 3.4).

3.7. PARAR A SIRENE EM DISPAROS COM O SISTEMA DESARMADO

Active 8 Ultra Active 20 Ultra/GPRS Active 20 Ethernet Active 20 Bus Active 32 Duo Active 100 Bus

Caso a sirene disparar com a central desarmada, aparecerá o botão de parar a sirene.

Para o teclado de LCD,



Informa o motivo do disparo e solicita a senha para parar a sirene.

Para o teclado touchscreen,



Para parar a sirene, toque no botão Parar sirene e digite a senha.

3.8. ARME RÁPIDO PELO TECLADO DE LCD

Active 8 Ultra Active 20 Ultra/GPRS Active 20 Ethernet Active 20 Bus Active 32 Duo Active 100 Bus

Pressionar a tecla ARM A para armar a partição A ou a tecla ARM B para armar a partição B. Se o arme rápido tipo stay estiver habilitado, o arme será do tipo stay.

3.9. DESARMAR SOB COAÇÃO

Active 8 Ultra Active 20 Ultra/GPRS Active 20 Ethernet Active 20 Bus Active 32 Duo Active 100 Bus

Pressionar o dígito de coação programado e digitar a senha, na sequência será suprimido um dígito para que se tenha a impressão que o usuário digitou somente a senha. Se o dígito de coação estiver programado e todas as teclas do controle remoto tiverem a mesma função, o desarme pela tecla 3 do controle remoto será coação.

3.10. PEDIDO DE PÂNICO PELO TECLADO

Active 8 Ultra Active 20 Ultra/GPRS Active 20 Ethernet Active 20 Bus Active 32 Duo Active 100 Bus

Para o teclado de LCD,

Pressionar as teclas 1 e 3 simultaneamente para gerar evento de pânico.

Pressionar as teclas 4 e 6 simultaneamente para gerar evento de emergência médica.

Pressionar as teclas 7 e 9 simultaneamente para gerar evento de incêndio.

O pânico pode ser audível ou silencioso. Quando o pânico for audível, necessita de digitar a senha para ele parar de tocar a sirene.

Para o teclado touchscreen,



Toque no botão do menu pânico e em seguida toque em um dos botões de pânico para gerar o evento.

3.11. ACIONAR E DESACIONAR A SAÍDA PGM

Active 8 Ultra Active 20 Ultra/GPRS Active 20 Ethernet Active 20 Bus Active 32 Duo Active 100 Bus

Para o teclado de LCD,

Para acionar ou desacionar a PGM, Pressione a tecla ENTER e em seguida digite a senha.



Aparecerá um menu com as PGMs habilitadas e o estado da PGM.

Use a tecla correspondente a partição (1 para PGM 01, 2 para PGM 02, 3 para PGM 03, 4 para PGM 04, 5 para PGM 05, 6 para PGM 06, 7 para PGM 07 ou 8 para PGM 08) para acionar/desacionar.

Use a tecla ARM B para navegar para a tela 2 de PGM (PGM de 9 a 16).

Use então as teclas (9 para PGM 09, 0 para PGM 10, 1 para PGM 11, 2 para PGM 12, 3 para PGM 13, 4 para PGM 14, 5 para PGM 15 ou 6 para PGM 16) para acionar/desacionar.

Use as teclas de setas para navegar para as telas com os nomes das PGM. Neste caso, use a tecla BYP para acionar/desacionar.



 indica PGM desacionada e  indica PGM acionada.

Para o teclado touchscreen,



Para acionar ou desacionar a PGM, toque em Menu>PGMs e em seguida digite a senha.

Toque nos botões das PGMs para acionar/desacionar as respectivas PGMs.  indica PGM desacionada e  indica PGM acionada.

Use as teclas de setas   para navegar pelo menu de PGM.

3.12. INIBIR ZONAS

Active 8 Ultra Active 20 Ultra/GPRS Active 20 Ethernet Active 20 Bus Active 32 Duo Active 100 Bus

Para o teclado de LCD,

Para inibir zonas, pressione a tecla **BYP** e em seguida digite a senha.

Use as teclas de setas **PROB** e **MEM** para navegar pelo menu.

Use a tecla **BYP** inibir ou cancelar a inibição da respectiva zona.

Pressione a tecla **ENTER** para confirmar.



Indica que a zona será inibida quando ela for armada.

Se a zona for 24 horas ela será inibida imediatamente e ficará inibida até que seja cancelada a sua inibição.



Indica que a zona não será inibida.

Para o teclado touchscreen,

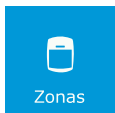

Para inibir zonas, Menu>Zonas>Inibir zonas e em seguida digite a senha.

Toque no botão da zona para inibir ou cancelar a inibição da respectiva zona.

Toque em  para confirmar.

01 - ZONA 01

Indica que a zona será inibida quando ela for armada (em verde).

Se a zona for 24 horas ela será inibida imediatamente e ficará inibida até que seja cancelada a sua inibição.

01 - ZONA 01

Indica que a zona não será inibida.

3.13. VISUALIZAR A MEMÓRIA DE DISPARO

Active 8 Ultra Active 20 Ultra/GPRS Active 20 Ethernet Active 20 Bus Active 32 Duo Active 100 Bus



Pressione a tecla **MEM** ou toque em Menu>Mem. disparo para visualizar as zonas que dispararam no último arme.

O indicador de memória apaga após visualizar as zonas disparadas.

3.14. ALTERAR A SENHA DO PRÓPRIO USUÁRIO

Active 8 Ultra Active 20 Ultra/GPRS Active 20 Ethernet Active 20 Bus Active 32 Duo Active 100 Bus

Para alterar a senha, com a central desarmada, segure a tecla ESC por 3 segundos ou toque Menu>Programação e digite a senha. A central informa o nome do usuário e pede por uma nova senha. Então digite e confirme a nova senha.

3.15. ADIAR O AUTOARME

Active 8 Ultra Active 20 Ultra/GPRS Active 20 Ethernet Active 20 Bus Active 32 Duo Active 100 Bus

Quando o autoarme estiver habilitado, o teclado emite bips longos nos 5 minutos que antecedem o autoarme. Esse bip fica mais rápido nos 30 segundos que antecedem o arme. Para adiar o autoarme por uma hora, durante os bips que antecedem o arme automático, pressione a tecla BYP ou toque no botão adiar na área de notificação e digite a senha.

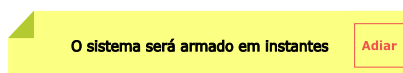

3.16. PROBLEMAS

Active 8 Ultra Active 20 Ultra/GPRS Active 20 Ethernet Active 20 Bus Active 32 Duo Active 100 Bus

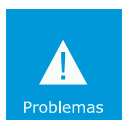

Pressione a tecla PROB ou toque em Menu>Problemas para visualizar os problemas do sistema.

Use as teclas de setas para navegar entre os problemas.



- O item 25 do manual lista os problemas e possíveis causas.

3.17. ARMAR/DESARMAR O ALARME E FUNÇÃO PÂNICO POR CONTROLE REMOTO

Active 8 Ultra Active 20 Ultra/GPRS Active 20 Ethernet Active 20 Bus Active 32 Duo Active 100 Bus

Armar e desarmar a central de alarme:

Pressione um botão do controle remoto como arme/desarme.

Acionar e desacionar a saída PGM pelo controle remoto:

Pressione um botão do controle remoto como acionar/desacionar a PGM.

Pânico pelo controle remoto:

Pressione um botão do controle remoto como pânico.

O botão i (somente Active 32 Duo):

Caso o botão i seja pressionado, os LEDs das teclas informam o estado da função da tecla.

Tecla programada como arme/desarme: LED aceso indica partição armada, LED apagado indica partição desarmada ou LED piscando indica que houve disparo na partição.

Tecla programada como PGM: LED aceso indica PGM acionada ou LED apagado indica PGM desacionada.

3.18. DISPOSITIVO DE PÂNICO SEC CARE

Active 8 Ultra Active 20 Ultra/GPRS Active 20 Ethernet Active 20 Bus Active 32 Duo Active 100 Bus

Para acionar o dispositivo de pânico, mantenha o botão SOS pressionado por aproximadamente 2 segundos. O led do botão SOS pisca por aproximadamente 5 segundos para indicar que o acionamento foi efetuado com sucesso. Em caso de falha de comunicação com a central de alarme, o led permanece apagado. A função da tecla SOS da pulseira pode ser programada e segue a programação da tecla 1 do controle remoto.

3.19. ARMAR/DESARMAR O ALARME, ACIONAR/DESACIONAR A PGM POR CHAMADA TELEFÔNICA

Active 8 Ultra Active 20 Ultra/GPRS Active 20 Ethernet Active 20 Bus Active 32 Duo Active 100 Bus

Com a senha do usuário é permitido armar/desarmar a central ou acionar/desacionar as saídas PGM pelo telefone. Esse menu pode ser acessado quando a central discar após um disparo ou quando o usuário discar para a central.

Na Active 32 Duo e Active 20 Bus é possível o acesso pelo módulo de celular MGP-04.

Após discar para a central ou receber uma ligação siga os passos abaixo:

1. Ao receber uma ligação, pressione * para parar os bips;
2. Digite a senha de usuário mais #. A central emite 2 bips;
3. Pressione a tecla * + as teclas 1, 2, 3 ou 4 para verificar o estado das Partições A (do sistema caso não esteja particionado), B, C ou D. O alarme emite 2 bips se armado ou 1 bip se desarmado;
4. Pressione as teclas 1, 2, 3 ou 4 para armar/desarmar as partições A (o sistema caso não esteja particionado) B, C ou D. Emite 1 bip se desarmou, 2 bips se armou ou 1 bip longo para erro;
5. Pressione a tecla * + as teclas 5, 6, 7 ou 8 para verificar o estado das PGM 1, 2, 3, ou 4 respectivamente. Emite 1 bip se acionada, 2 bips se desacionada (exceto Active 8);
6. Pressione as teclas 5, 6, 7 ou 8 para acionar/desacionar as PGM 1, 2, 3 ou 4 respectivamente. Emite 1 bip se desacionou, 2 bips se acionou ou 1 bip longo para erro (exceto Active 8);
7. Pressione a tecla 9 para armar/desarmar o eletrificador monitorado pelo sistema (exceto Active 8);
8. Pressione 0 para encerrar a ligação;



- Se a partição estiver com alguma zona aberta, o arme será forçado.
- Somente as partições de 1 (A) a 4 (D) possuem acesso via telefone.
- Somente as PGM de 1 a 4 possuem acesso via telefone.
- Quando estiver acessando a central remotamente pelo módulo de GPRS, digite as teclas do telefone pausadamente (uma tecla a cada 2 segundos).

3.20. COMANDOS POR SMS

Active 8 Ultra Active 20 Ultra/GPRS Active 20 Ethernet Active 20 Bus Active 32 Duo Active 100 Bus

É possível enviar mensagens para o alarme com o pedido para armar, desarmar, solicitar informações do status do alarme e desligar a sirene caso ela esteja tocando.

A tabela abaixo mostra as mensagens que pode ser enviada para a central de alarme.



- Se a partição estiver com alguma zona aberta, o arme será forçado.

FUNCAIONALIDADE	MENSAGEM
Armar e desarmar sem partição	
Armar	1234A
Desarmar	1234D
Armar o eletrificador	1234EA
Desarmar o eletrificador	1234ED
Armar e desarmar com partição	
Armar partição A, B, C ou D	1234AA, 1234AB, 1234AC ou 1234AD
Desarmar partição A, B, C ou D	1234DA, 1234DB, 1234DC ou 1234DD
Armar partição 01, 02, ..., 16 (somente Active 100 Bus)	1234A01, 1234A02, ..., 1234A16
Desarmar partição 01, 02, ..., 16 (somente Active 100 Bus)	1234D01, 1234D02, ..., 1234D16
Armar total	1234AT
Desarmar total	1234DT
PGM	
Acionar a PGM 1 a 4	1234P1A, ..., 1234P4A
Desacionar a PGM 1 a 4	1234P1D, ..., 1234P4D
Acionar a PGM 01 a 16 (somente Active 100 Bus e Active 20 Bus)	1234P01A, ..., 1234P16A
Desacionar a PGM 01 a 16 (somente Active 100 Bus e Active 20 Bus)	1234P01D, ..., 1234P16D
Outras funcionalidades	
Pedir informações	1234I (i)
Parar a sirene	1234S
Acertar a data e hora da central	1234H

Abaixo segue exemplos com a senha 1234 (padrão de fábrica)



3.21. ATIVAR E DESATIVAR A FUNÇÃO CHIME

- Active 8 Ultra Active 20 Ultra/GPRS Active 20 Ethernet Active 20 Bus Active 32 Duo Active 100 Bus

A função chime é a função de campanha para anunciar a presença de pessoas no local. Ela funciona somente com o alarme desarmado.

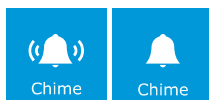

Para habilitar ou desabilitar, pressione por 3 segundos a tecla 0(zero) ou toque em Menu>Configuração>Chime.

3.22. ATIVAR E DESATIVAR A FUNÇÃO DE PORTA ABERTA

- Active 8 Ultra Active 20 Ultra/GPRS Active 20 Ethernet Active 20 Bus Active 32 Duo Active 100 Bus

A função de porta aberta é a função de avisar no teclado e no aplicativo que alguma porta foi esquecida aberta. Ela funciona somente com o alarme desarmado.



Para habilitar ou desabilitar, pressione por 3 segundos a tecla 9 ou toque em Menu>Configuração>porta aberta.

3.23. SILENCIAR OS BIPS DO TECLADO

Active 8 Ultra Active 20 Ultra/GPRS Active 20 Ethernet Active 20 Bus Active 32 Duo Active 100 Bus

Esta função permite silenciar o teclado. Ao silenciar, o teclado não emite bips ao pressionar as teclas e não emite bip de tempo de entrada, saída, autoarme e disparo.

Para habilitar ou desabilitar, pressione por 3 segundos a tecla 8 ou toque em Menu>Configuração>som.

3.24. ARMAR E DESARMAR O ELETRIFICADOR PELO TECLADO

Active 8 Ultra Active 20 Ultra/GPRS Active 20 Ethernet Active 20 Bus Active 32 Duo Active 100 Bus

Para armar/desarmar o eletrificador monitorado pelo sistema, pressione a tecla BYP por 3 segundos, toque em ⚡ >Armar ou ⚡ >Desarmar e digite a senha.

3.25. VISUALIZAR ZONAS ABERTAS

Active 8 Ultra Active 20 Ultra/GPRS Active 20 Ethernet Active 20 Bus Active 32 Duo Active 100 Bus

Esta função permite visualizar quais zonas estão abertas.

Para visualizar as zonas abertas, pressione a tecla # por 3 segundos ou toque em Menu>Zonas>Zonas abertas.



Indica zona aberta (em verde para o teclado touchscreen).



Indica zona fechada.

Utilize as teclas de setas para alternar entre as páginas.

Pressione ESC, toque em ↩ ou 🏠 para sair deste modo.

3.26. INICIAR E TERMINAR A RONDA PELO TECLADO

Active 8 Ultra Active 20 Ultra/GPRS Active 20 Ethernet Active 20 Bus Active 32 Duo Active 100 Bus

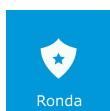

Para iniciar ou terminar a ronda, segure a tecla ENTER por 3 segundos ou toque em Menu>Ronda e digite a senha.

3.27. LIMPEZA DA TELA DO TECLADO TOUCHSCREEN

Active 8 Ultra Active 20 Ultra/GPRS Active 20 Ethernet Active 20 Bus Active 32 Duo Active 100 Bus

Toque em **Menu>Limpeza tela** e depois toque em **iniciar**. O toque da tela permanece desativado por 30 segundos para que seja possível efetuar a limpeza na área da tela do teclado.

3.28. BRILHO DO TECLADO TOUCHSCREEN

Active 8 Ultra Active 20 Ultra/GPRS Active 20 Ethernet Active 20 Bus Active 32 Duo Active 100 Bus

Para configurar o brilho da tela, toque em **Menu>Configuração>Tela**.



Toque em **+** para aumentar o brilho ou em **-** para diminuir o brilho.

3.29. VISUALIZAÇÃO DO STATUS DA CONEXÃO COM MONITORAMENTO

Active 8 Ultra Active 20 Ultra/GPRS Active 20 Ethernet Active 20 Bus Active 32 Duo Active 100 Bus

Para visualizar se a central está conectada no monitoramento pelo teclado, segure a tecla * por 3 segundos ou toque em **Menu>Comunicação**. Então abrirá uma tela informando por qual meio está conectado. A Central informa se está conectado ao monitoramento pelo IP1 ou IP2.

3.30. INFORMAÇÕES DA CENTRAL PELO TECLADO TOUCHSCREEN

Active 8 Ultra Active 20 Ultra/GPRS Active 20 Ethernet Active 20 Bus Active 32 Duo Active 100 Bus

Para visualizar as informações do número de série, versão, IMEI e MAC, toque em **Menu>Configuração>Info Produto**.

3.31. APRESENTAÇÃO DE IMAGENS (SOMENTE TECLADO TOUCHSCREEN)

Active 8 Ultra Active 20 Ultra/GPRS Active 20 Ethernet Active 20 Bus Active 32 Duo Active 100 Bus

Esta função permite que sejam apresentadas imagens depois de 1 minuto de repouso do teclado. As imagens a serem apresentadas devem ser no formato JPG, com resolução máxima de 480x272 pixels, tamanho máximo do arquivo de 160kB e devem estar armazenadas na pasta fotos do SD card (não incluso). O nome do arquivo deve possuir no máximo 8 letras e sem caracteres especiais, ou seja, somente letras, números, ponto e traços.

Para habilitar a função,

1. Toque em **Menu>Configuração>Imagens**.
2. Marque a opção **Habilitar apresentação**, escolha o intervalo entre imagens e toque no botão salvar.

3.32. PLANTA BAIXA (SOMENTE TECLADO TOUCHSCREEN)

Active 8 Ultra Active 20 Ultra/GPRS Active 20 Ethernet Active 20 Bus Active 32 Duo Active 100 Bus

Esta função permite exibir planta baixa de cada uma das partições da central. As imagens devem ser no formato JPG, com resolução máxima de 420x272 pixels, tamanho máximo do arquivo em 160kB e devem estar armazenadas na pasta planta do SD card (não incluso). O

nome do arquivo deve ser 'part' seguido do número da partição com 2 dígitos (01 para partição A, 02 para partição B, e assim por diante). Ex.: part01.jpg, part03.jpg.

Para habilitar a função,

1. Toque em Menu>Configuração>Planta baixa.
2. Selecione uma partição. Aparecerá a imagem da planta que foi armazenada no SD card.
3. Toque por 3 segundos na imagem da planta no ponto que está localizado o sensor.
4. Escolha uma zona e toque em salvar. Aparecerá um círculo com o número da zona dentro. Repita os itens 3 e 4 para adicionar uma nova zona.
5. Após adicionar todas as zonas, toque em voltar.
6. Toque na opção Habilitar planta baixa e em seguida em salvar.

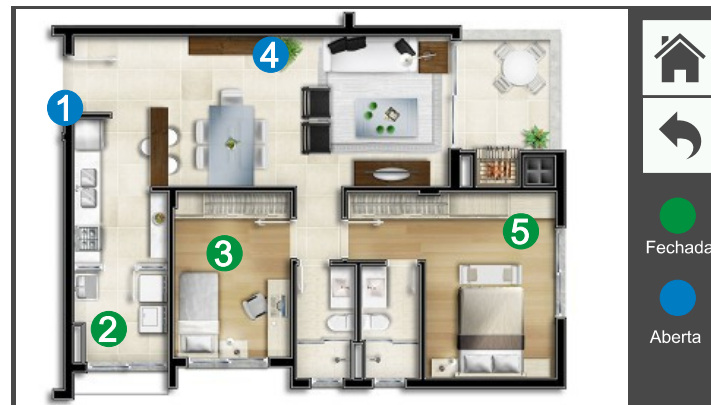

Segue abaixo a estrutura de diretórios do SD card para funcionar a planta baixa e apresentação de imagens.

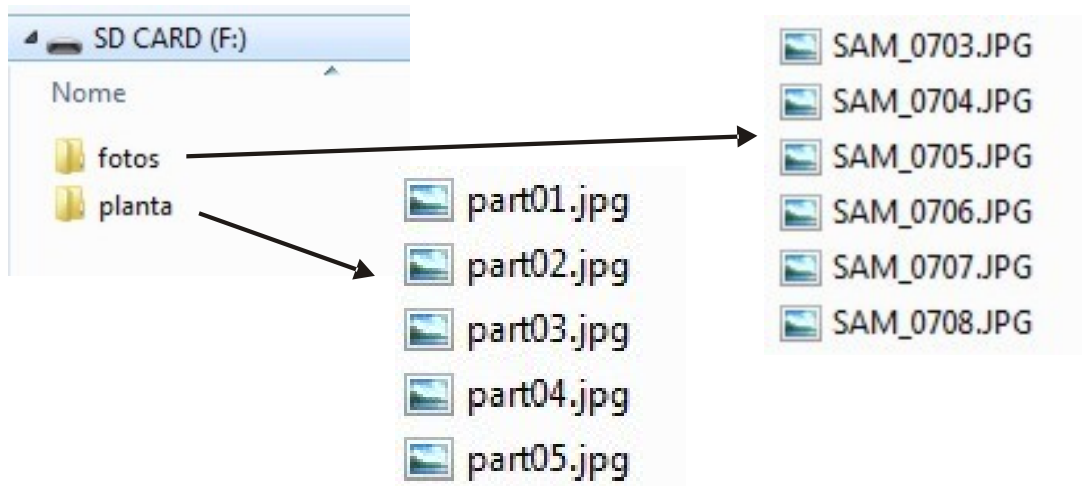

4. MODO DE PROGRAMAÇÃO

O modo de programação permite alterar toda a programação da central de alarme. Ela pode ser feita pela senha de instalador (padrão de fábrica 5678 se programada para 4 dígitos ou 567890 se programada para 6 dígitos) pelos meios descritos a seguir:

- Teclado LCD (para a Active 20 Bus necessita da versão 3.0).
- Teclado touchscreen.
- Aplicativo Programador JFL Mob pela rede Ethernet local ou domínio (Android e iOS).
- Aplicativo programador conectando o cabo programador USB diretamente no telefone celular (somente Android).
- Software programador pela rede Ethernet local ou por domínio (Windows).
- Software programador pelo cabo programador JFL (Windows).
- Active NET após a central estar conectada ao servidor da estação do monitoramento.

O usuário mestre também possui acesso ao modo de programação, mas ele pode somente alterar as senhas dos usuários, os atributos dos usuários, os nomes dos usuários, tempo de expirar senhas temporárias, data e hora da central. O usuário mestre não possui acesso a programação pelo aplicativo programador e nem pelo software programador.

4.1. MODO DE PROGRAMAÇÃO PELO TECLADO LCD.

Active 8 Ultra Active 20 Ultra/GPRS Active 20 Ethernet Active 20 Bus Active 32 Duo Active 100 Bus

1. Para entrar no modo de programação, com o alarme desarmado segure a tecla ESC por 3 segundos ou e digite a senha de instalador.

```
MODO PROGRAMACAO → MODO DE PROG. → 0XX-TIPO DE
SENHA: *___      ENDERECO: ___      ZONA: zona __
```

2. Após estar no modo de programação, digite o endereço desejado ou use as teclas de seta para navegar pela descrição dos endereços e selecione um com a tecla ENTER.
3. Use a tecla ESC para sair do endereço sem programar ou para sair do modo de programação caso não esteja em algum endereço.
4. Dentro de um endereço, use a tecla BYP para apagar os dados programados ou segure ela por 3 segundos para apagar o campo inteiro.
5. Para os campos de números, digite o valor e pressione ENTER para confirmar.
6. Para os campos de telefones, pressione ARM A para inserir uma pausa de 2 segundos.
7. Para o campo de conta, que é possível programar caracteres hexadecimal, pressione ARM A para B, ARM B para C, PROB para D, MEM para E ou STAY para F.
8. Para o campo de texto pressione utilize o teclado alfanumérico e pressione ENTER para confirmar.
9. Para os campos de atributos e opções, primeiro modo: pressione as teclas de 1 a 9 para marcar a opção desejada e use as teclas ARM A e ARM B para alternar entre as páginas; segundo modo: use as teclas de setas para navegar até a programação desejada e pressione BYP para marcá-la ou desmarcá-la. Em qualquer modo, pressione ENTER para confirmar.

4.2. MODO DE PROGRAMAÇÃO PELO TECLADO TOUCHSCREEN

☑ Active 8 Ultra ☑ Active 20 Ultra/GPRS ☑ Active 20 Ethernet ☑ Active 20 Bus ☑ Active 32 Duo ☑ Active 100 Bus



Para entrar no modo de programação, com o alarme desarmado, toque em Menu>Programação e digite a senha de instalador.

Após estar no modo de programação, toque um dos menus ou submenus ,

Escolha uma programação .

Para os endereços de números e texto toque em para editar.

Para salvar uma programação toque em .

4.3. MODO PROGRAMAÇÃO PELO APLICATIVO PROGRAMADOR POR BLUETOOTH

É possível realizar a programação da central pelo aplicativo programador através do Bluetooth do celular. Para as centrais Active-8 Ultra, Active 20 Ultra e Active-20 Ethernet, usar a ponta menor do cabo programador Bluetooth ligada no conector ETH da central. Para Active 20 Bus, Active 32 Duo e Active 100 Bus, qualquer uma das duas pontas do cabo programador Bluetooth podem ser usadas.



Para isso faça:

1. Conectar o cabo programador Bluetooth na central, o LED do módulo começa a piscar devagar.
2. No aplicativo programador JFL, criar um local e escolher o meio de programação Bluetooth.
3. Clicar em conectar no aplicativo.
4. Se houver apenas um dispositivo Bluetooth JFL, a conexão iniciará automaticamente. Se houver mais de um módulo, aparecerá uma lista para escolher com qual módulo Bluetooth deseja conectar-se.
5. Digitar a senha e Iniciar a conexão.
6. Em cada guia de programação clicar no botão enviar programação.

4.4. MODO PROGRAMAÇÃO PELO APLICATIVO PROGRAMADOR POR REDE

☑ Active 8 Ultra ☑ Active 20 Ultra/GPRS ☑ Active 20 Ethernet ☑ Active 20 Bus ☑ Active 32 Duo ☑ Active 100 Bus

É possível realizar a programação da central pelo aplicativo programador diretamente pela rede. Esta função já sai programada de fábrica (endereço 701, tecla 7).

1. Conecte o módulo Ethernet ME-04 na central e aguarde até o LED SERVER piscar. Caso ele não pisque, verifique a existência de algum problema na rede pelo teclado.
2. Entre na loja Google Play (Android) ou na loja App Store (iPhone) e baixe o aplicativo Programador JFL Mob.
3. Abra o aplicativo programador JFL Mob.
4. Toque em + para adicionar uma central de alarme.
5. Escolha o modelo de central que deseja programar ou clique em localizar centrais na rede.
6. Cadastre os parâmetros do local e a senha do instalador.
7. O aplicativo irá se conectar com a central de alarme.
8. Faça a alteração da programação e clique em enviar.

4.5. PROGRAMAÇÃO PELO APLICATIVO COM CABO PROGRAMADOR CONECTADO NO APARELHO DE CELULAR

Active 8 Ultra Active 20 Ultra/GPRS Active 20 Ethernet Active 20 Bus Active 32 Duo Active 100 Bus

Para esta funcionalidade é necessário possuir um adaptador Micro USB OTG ou USB C OTG. Não fornecidos pela JFL.

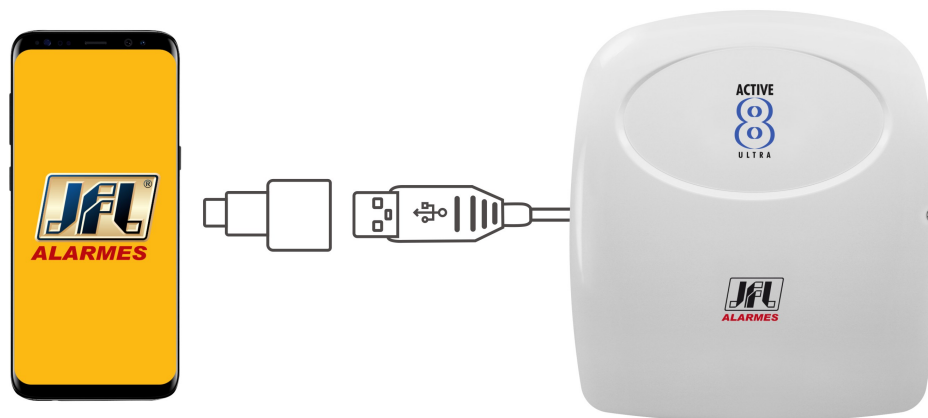

1. Entre na loja Google Play (Android) ou na loja App Store (iPhone) e baixe o aplicativo Programador JFL Mob.
2. Abra o aplicativo Programador JFL Mob.
3. Conecte o adaptador no aparelho de celular, conecte o cabo programador no adaptador e conecte a outra ponta na central de alarme.
4. Toque em + para adicionar um local.
5. Escolha o modelo de central que deseja programar.
6. Toque em concluir.
7. O aplicativo irá se conectar com a central de alarme.
8. Faça a alteração da programação e clique em enviar.

4.6. MODO PROGRAMAÇÃO PELO CABO PROGRAMADOR JFL

Active 8 Ultra Active 20 Ultra/GPRS Active 20 Ethernet Active 20 Bus Active 32 Duo Active 100 Bus

1. Baixe o software Active NET e o driver do cabo programador no site www.jfl.com.br e instale no computador.
2. Abra o software programador JFL, que faz parte do pacote de softwares do Active NET.
3. Crie um novo cliente para a central de alarme ou abra algum existente.
4. Ligar a central de alarme e conectar o cabo programador na central conforme a figura a seguir.

5. Clicar no botão conectar do programador e escolher a porta serial para iniciar a programação.
6. Em cada guia de programação clicar no botão enviar programação.

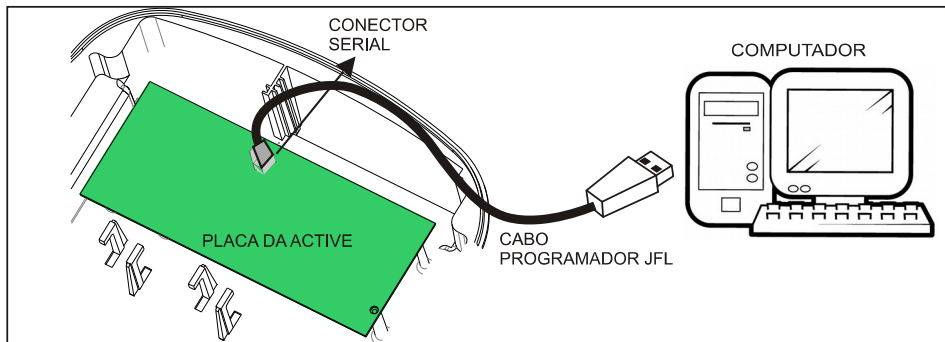

4.7. MODO PROGRAMAÇÃO PELO CABO PROGRAMADOR JFL ATRAVÉS DO TECLADO

Active 8 Ultra Active 20 Ultra/GPRS Active 20 Ethernet Active 20 Bus Active 32 Duo Active 100 Bus

É possível realizar a programação da central conectando o cabo programador JFL no teclado. Esta função não está disponível no teclado sem fio, apenas no teclado TEC-300 ou no teclado TS-400.

Para isso faça:

1. Entrar em modo de programação pelo teclado. Não é necessário entrar em nenhum endereço. Na active 32 Duo, não é necessário este procedimento, uma vez que o programador dela solicita senha para entrar em programação.
2. Abrir o software programador e abrir um cliente para a central de alarme.
3. Ligar o cabo programador no teclado conforme a figura abaixo.
4. Clicar no botão conectar do programador e escolher a porta serial para iniciar a programação.
5. Em cada guia de programação clicar no botão enviar programação.

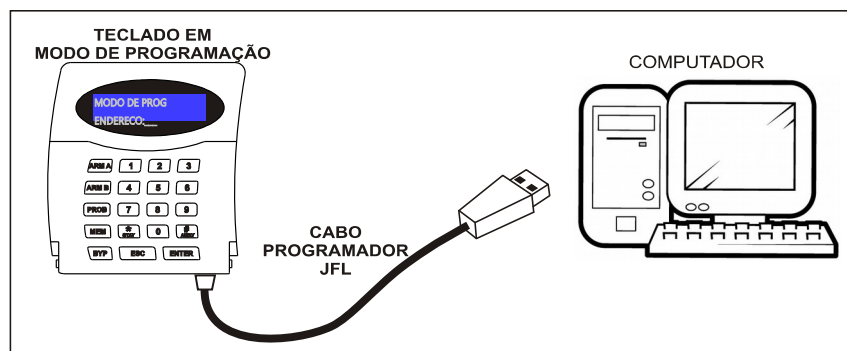

4.8. PROGRAMAÇÃO REMOTA PELO SOFTWARE PROGRAMADOR ATRAVÉS DA REDE ETHERNET

Active 8 Ultra Active 20 Ultra/GPRS Active 20 Ethernet Active 20 Bus Active 32 Duo Active 100 Bus

É possível realizar a programação da central pelo programador diretamente pela rede. Esta função já sai programada de fábrica (endereço 701, tecla 7).

Para isso faça:

1. Conecte o módulo expensor Ethernet ME-04 na central e aguarde até o LED SERVER piscar. Caso ele não pisque, verifique a existência de algum problema na rede pelo teclado.
2. Abrir o software programador e abrir um cliente para a central de alarme.
3. Clicar no botão conectar via rede do programador.
4. Digitar o IP da central, domínio ou clicar no botão localizar para encontrar ela na rede local.
5. Digitar a senha e Iniciar a conexão.
6. Em cada guia de programação clicar no botão enviar programação.

5. PROGRAMAÇÃO DAS PARTIÇÕES, TECLADOS E PÂNICO

Podemos dividir a central de alarme em partições. As zonas, os usuários, os teclados e sirenes (PGMs programadas como sirenes auxiliares) podem ser separados cada um para uma partição formando assim sistemas independentes dentro de uma mesma central.

A central de alarme sai de fábrica programada com apenas uma partição.

A Active 100 Bus numera as partições como partição 01, partição 02, partição 03, partição 04 e assim por diante até partição 16. Os outros modelos numeram as partições como partição A, partição B, partição C e partição D.

5.1. PROGRAMAÇÃO DO NÚMERO DE PARTIÇÕES DO SISTEMA (ENDEREÇO 840)

Active 8 Ultra Active 20 Ultra/GPRS Active 20 Ethernet Active 20 Bus Active 32 Duo Active 100 Bus

Define quantas partições que o sistema possui. Até duas partições para os modelos Active 8 Ultra, Active 20 Ultra, Active 20 GPRS, Active 20 Ethernet e Active 20 Bus. Até 4 partições para a Active 32 Duo. Até 16 partições para a Active 100 Bus.

5.2. PROGRAMAÇÃO DO NOME DAS PARTIÇÕES DO SISTEMA (ENDEREÇOS 841 A 844)

Active 8 Ultra Active 20 Ultra/GPRS Active 20 Ethernet Active 20 Bus Active 32 Duo Active 100 Bus

Pode definir um nome para a partição, com até 9 caracteres, para exibição.

Para o modelo Active 100 Bus, utiliza somente o endereço 841. Após digitar o endereço, digitar o número da partição.

5.3. PRINCIPAIS PARTES DO TECLADO COM FIO TEC-300

Active 8 Ultra Active 20 Ultra/GPRS Active 20 Ethernet Active 20 Bus Active 32 Duo Active 100 Bus

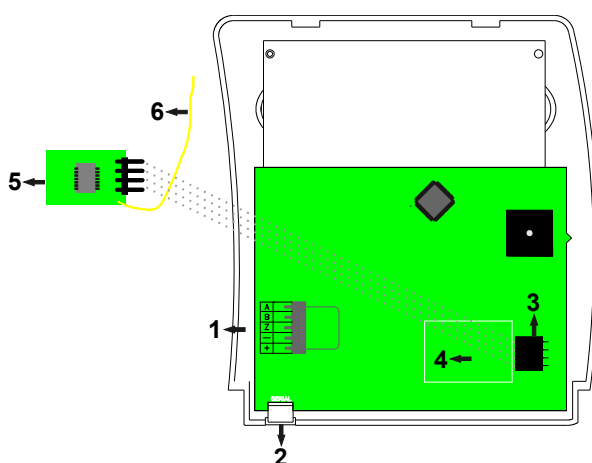

1. Conector de comunicação com a central de alarme:
2. Conector serial para atualização de firmware (bootloader) e programação da central de alarme com cabo programador conectado diretamente no teclado.
3. Conector para ligação do módulo de sensores sem fio e controles remotos MRF-01.
4. Alojamento para o módulo MRF-01.

5. Módulo MRF-01 não incluso.
6. Antena do módulo MRF-01.

5.4. ESQUEMA DE LIGAÇÃO DOS TECLADOS COM FIO

Active 8 Ultra
 Active 20 Ultra/GPRS
 Active 20 Ethernet
 Active 20 Bus
 Active 32 Duo
 Active 100 Bus

Abaixo está o esquema de ligação dos teclados na central de alarme.

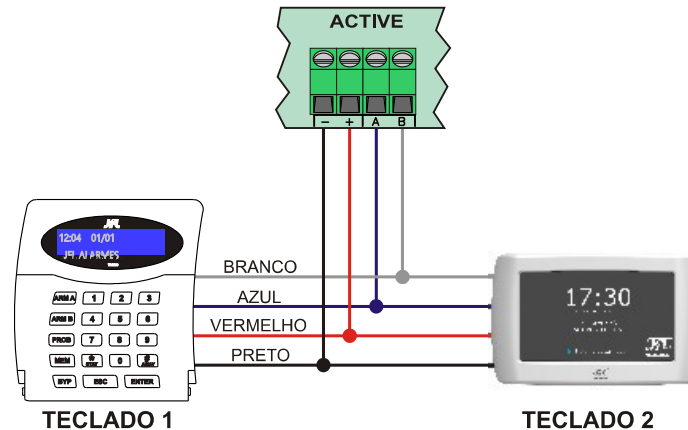

- Para o teclado touchscreen, usar bitola mínima da fiação AWG26 para até 25 m de cabo ou bitola mínima da fiação AWG24 para até 100 m de cabo.
- Em ambientes industriais ou ambientes que possuem muito ruído recomenda-se utilizar cabo blindado.
- Evitar de passar a fiação do cabo do teclado junto com a rede elétrica. Pois a rede pode influenciar na comunicação e gerar eventuais falhas de comunicação.
- Deve-se usar uma fiação independente para cada teclado.
- Se a quantidade de teclado for maior que a capacidade de corrente da fonte da central, deve-se usar uma fonte auxiliar e conectar o negativo dessa fonte ao negativo da central como mostra a figura abaixo:

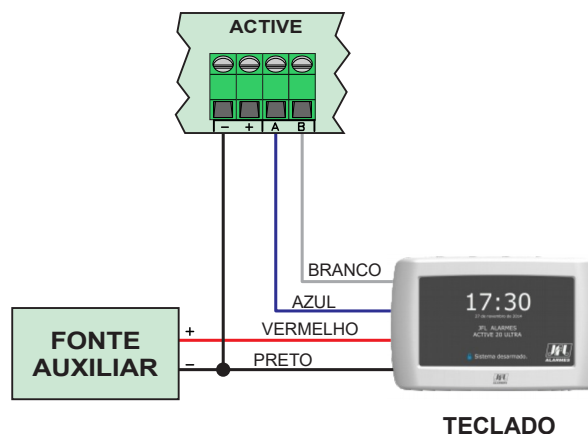

5.5. ENDEREÇAMENTO DOS TECLADOS (ENDEREÇO 810)

Active 8 Ultra
 Active 20 Ultra/GPRS
 Active 20 Ethernet
 Active 20 Bus
 Active 32 Duo
 Active 100 Bus

Ao ligar um teclado, deve-se programar o endereço dele de 01 a 16 para Active 100 Bus e de 01 a 04 para demais modelos. O teclado com endereço 01 respeita a programação de

atributos de teclado 01, o teclado com endereço 02 respeita a programação de teclado 02 e assim por diante.

5.6. PROGRAMAÇÃO DOS ATRIBUTOS DOS TECLADOS (ENDEREÇOS 811 A 814)

São as opções que cada teclado pode possuir.

Para o modelo Active 100 Bus, utiliza somente o endereço 811. Após digitar o endereço, digitar o número do teclado.

5.6.1 PARTIÇÃO 01 A 16 OU PARTIÇÃO A, B, C E D

Active 8 Ultra Active 20 Ultra/GPRS Active 20 Ethernet Active 20 Bus Active 32 Duo Active 100 Bus

Permite a este teclado armar, desarmar e visualizar o estado da partição correspondente.

5.6.2 HABILITA ARME RÁPIDO

Active 8 Ultra Active 20 Ultra/GPRS Active 20 Ethernet Active 20 Bus Active 32 Duo Active 100 Bus

Permite que neste teclado seja possível armar as partições A e B pelas teclas ARM A e ARM B ou armar sem senha pelo teclado touchscreen.

5.6.3 HABILITA BIP NO TEMPO DE ENTRADA E SAÍDA

Active 8 Ultra Active 20 Ultra/GPRS Active 20 Ethernet Active 20 Bus Active 32 Duo Active 100 Bus

Permite que este teclado fique emitindo bips durante o tempo de saída e durante o tempo de entrada.

5.6.4 BIP DE PROBLEMA

Active 8 Ultra Active 20 Ultra/GPRS Active 20 Ethernet Active 20 Bus Active 32 Duo Active 100 Bus

Quando a central estiver com algum problema, este teclado emite um bip a cada 10 segundos.

5.6.5 LUZ DE FUNDO DO TECLADO SEMPRE ACESA

Active 8 Ultra Active 20 Ultra/GPRS Active 20 Ethernet Active 20 Bus Active 32 Duo Active 100 Bus

Permite que a luz de fundo do display permaneça acesa com o teclado em repouso. Caso apagado, apaga todas as luzes do teclado quando em repouso. Ideal para instalação em quartos e outros ambientes que necessitam de pouca luz. Somente para teclado LCD. O teclado touchscreen possui configuração própria do brilho.

5.7. PROGRAMAÇÃO DAS MENSAGENS DO TECLADO DE LCD (ENDEREÇOS 831 E 832)

Active 8 Ultra Active 20 Ultra/GPRS Active 20 Ethernet Active 20 Bus Active 32 Duo Active 100 Bus

São as mensagens personalizadas que são exibidas durante a tela de repouso do teclado.

5.8. OPÇÕES DO TECLADO

5.8.1 ARME RÁPIDO É DO TIPO STAY (ENDEREÇO 801, TECLA 2)

Active 8 Ultra Active 20 Ultra/GPRS Active 20 Ethernet Active 20 Bus Active 32 Duo Active 100 Bus

Habilita o arme rápido stay para o teclado se o arme rápido estiver habilitado. Para o teclado LCD as teclas ARM A e ARM B armam as partições em modo stay e para o teclado touchscreen a tecla de armar stay arma rápido.

5.8.2 HABILITA SUPERVISÃO DE TECLADO (ENDEREÇO 801, TECLA 4)

Active 8 Ultra Active 20 Ultra/GPRS Active 20 Ethernet Active 20 Bus Active 32 Duo Active 100 Bus

Habilita supervisionar o teclado. A falha de comunicação leva até 3 minutos. A zona do teclado abrirá em caso de falha de supervisão.

5.8.3 BLOQUEIA ACESSO SE ERRAR SENHA 5 VEZES (ENDEREÇO 801, TECLA 5)

Active 8 Ultra Active 20 Ultra/GPRS Active 20 Ethernet Active 20 Bus Active 32 Duo Active 100 Bus

Bloqueia o acesso remoto e trava o teclado por 5 minutos caso errar a senha por 5 vezes. O acesso remoto é liberado após digitar a senha pelo teclado ou armar e desarmar a central pelo controle remoto.

5.8.4 BIP DE CONFIRMAÇÃO DE EVENTOS NO TECLADO (ENDEREÇO 801, TECLA 8)

Active 8 Ultra Active 20 Ultra/GPRS Active 20 Ethernet Active 20 Bus Active 32 Duo Active 100 Bus

O teclado emite 3 bips curtos quando enviar todos os eventos pendentes.

5.9. PROGRAMAÇÃO DE PÂNICO (ENDEREÇO 805)

Active 8 Ultra Active 20 Ultra/GPRS Active 20 Ethernet Active 20 Bus Active 32 Duo Active 100 Bus

5.9.1 HABILITA PÂNICO (TECLA 1)

Habilita o pedido de pânico pelas teclas 1 e 3 do teclado.

5.9.2 HABILITA EMERGÊNCIA MÉDICA (TECLA 2)

Habilita o pedido de emergência médica pelas teclas 4 e 6 do teclado.

5.9.3 HABILITA INCÊNDIO (TECLA 3)

Habilita o pedido de incêndio pelas teclas 7 e 9 do teclado.

5.9.4 DISPARA A SIRENE NO PÂNICO (TECLA 4)

Dispara a sirene ao gerar pânico.

5.9.5 DISPARA A SIRENE NA EMERGÊNCIA MÉDICA (TECLA 5)

Dispara a sirene ao gerar pedido de emergência médica.

5.9.6 DISPARA A SIRENE NO INCÊNDIO (TECLA 6)

Dispara a sirene ao gerar pedido de incêndio.

6. PROGRAMAÇÃO DAS ZONAS

A Active 20 Ultra e Active 20 GPRS possuem 9 entradas de zonas com fio mais 1 entrada de zona por teclado com fio. Quando duplicadas cada entrada da central corresponde a duas zonas: na entrada Z1 ficam as zonas 1 e 11, na entrada Z2 as zonas 2 e 12, na entrada Z3 as zonas 3 e 13 e assim por diante até na entrada Z9 que ficam as zonas 9 e 19. O número da zona de teclado pode ser programado.

A Active 8, Active-20 Bus e Active 32 Duo possuem 4 entradas de zonas com fio mais 1 entrada de zona por teclado com fio. Quando duplicadas, cada entrada da central corresponde a duas zonas: na entrada Z1 ficam as zonas 1 e 5, na entrada Z2 as zonas 2 e 6 na entrada Z3 as zonas 3 e 7 e na entrada Z4 as zonas 4 e 8. O número da zona de teclado pode ser programado.

A Active 100 Bus possui 6 entradas de zonas com fio mais 1 entrada de zona por teclado com fio. Quando duplicadas, cada entrada da central corresponde a duas zonas: na entrada Z1 ficam as zonas 1 e 7, na entrada Z2 as zonas 2 e 8, na entrada Z3 as zonas 3 e 9 e na entrada Z4 as zonas 4 e 10, na entrada Z5 as zonas 5 e 11 e na entrada Z6 as zonas 6 e 12. O número da zona de teclado pode ser programado.

6.1. PROGRAMAÇÃO DO TIPO DAS ZONAS (ENDEREÇOS 0XX)

Todas as zonas são programáveis como:

6.1.1 DESABILITADA

Active 8 Ultra Active 20 Ultra/GPRS Active 20 Ethernet Active 20 Bus Active 32 Duo Active 100 Bus

A zona está desabilitada.

6.1.2 IMEDIATA

Active 8 Ultra Active 20 Ultra/GPRS Active 20 Ethernet Active 20 Bus Active 32 Duo Active 100 Bus

Quando armada, dispara a sirene assim que for violada.

6.1.3 TEMPORIZADA 1

Active 8 Ultra Active 20 Ultra/GPRS Active 20 Ethernet Active 20 Bus Active 32 Duo Active 100 Bus

Ao armar possui tempo de saída 1 e ao entrar no recinto conta o tempo de entrada 1 antes de disparar. O teclado mostra a contagem do tempo de saída e entrada e pode emitir bips durante o tempo de entrada e saída.

6.1.4 TEMPORIZADA 2

Active 8 Ultra Active 20 Ultra/GPRS Active 20 Ethernet Active 20 Bus Active 32 Duo Active 100 Bus

Ao armar possui tempo de saída 2 e ao entrar no recinto conta o tempo de entrada 2 antes de disparar. O teclado mostra a contagem do tempo de saída e entrada e pode emitir bips durante o tempo de entrada e saída.

6.1.5 SEGUIDORA

Active 8 Ultra Active 20 Ultra/GPRS Active 20 Ethernet Active 20 Bus Active 32 Duo Active 100 Bus

É a zona com tempo de entrada especial, isso quer dizer que se entrar primeiro pela zona temporizada a zona seguidora também obedece ao tempo de entrada e se entrar sem passar pela zona temporizada ela ficará imediata. A zona seguidora conta o tempo de saída se alguma zona da partição for temporizada.

6.1.6 24 HORAS

Active 8 Ultra Active 20 Ultra/GPRS Active 20 Ethernet Active 20 Bus Active 32 Duo Active 100 Bus

Dispara mesmo com o alarme desarmado. Usar a função de inibir zonas para entrar em um local que tem uma zona 24 horas instalada.

6.1.7 RONDA

Active 8 Ultra Active 20 Ultra/GPRS Active 20 Ethernet Active 20 Bus Active 32 Duo Active 100 Bus

A zona é utilizada para monitorar a ronda de um vigilante.

6.1.8 24 HORAS PÂNICO

Active 8 Ultra Active 20 Ultra/GPRS Active 20 Ethernet Active 20 Bus Active 32 Duo Active 100 Bus

Dispara mesmo com o alarme desarmado. Normalmente usado como botoeira de pânico. Para que o disparo não seja audível, programe essa zona como silenciosa.

6.1.9 24 HORAS TAMPER

Active 8 Ultra Active 20 Ultra/GPRS Active 20 Ethernet Active 20 Bus Active 32 Duo Active 100 Bus

Dispara mesmo com o alarme desarmado. Normalmente usada como tamper de sensor ou tamper da caixa da central. Para que o disparo não seja audível, programe essa zona como silenciosa.

6.2. PROGRAMAÇÃO DOS ATRIBUTOS DAS ZONAS (ENDEREÇOS 1XX)

Além do tipo da zona, são os atributos que a zona pode possuir:

6.2.1 ZONA PERTENCE À PARTIÇÃO A, B, C OU D

Active 8 Ultra Active 20 Ultra/GPRS Active 20 Ethernet Active 20 Bus Active 32 Duo Active 100 Bus

As zonas que pertencem à partição A atuam quando a partição A estiver armada, as zonas que pertencem à partição B atuam quando a partição B estiver armada e assim por diante. As zonas que pertencem a mais de uma partição ao mesmo tempo atuam quando ambas as partições estiverem armadas. Para definir a partição da zona para Active 100 Bus consulte o item 6.3.

6.2.2 ZONA STAY

Active 8 Ultra Active 20 Ultra/GPRS Active 20 Ethernet Active 20 Bus Active 32 Duo Active 100 Bus

São aquelas zonas que ficam inibidas durante o arme STAY.

6.2.3 ZONA INTELIGENTE

Active 8 Ultra Active 20 Ultra/GPRS Active 20 Ethernet Active 20 Bus Active 32 Duo Active 100 Bus

É a zona que gerará um disparo caso ocorra 2 pulsos de sensores dentro de um tempo programado (tempo de zona inteligente) ou se permanecer aberta por 5 segundos. Esse tipo de zona é ideal para evitar disparos acidentais.

6.2.4 ZONA SILENCIOSA

Active 8 Ultra Active 20 Ultra/GPRS Active 20 Ethernet Active 20 Bus Active 32 Duo Active 100 Bus

É a zona que não dispara a sirene, mas reporta para a central de monitoramento.

6.2.5 ZONA AUTOANULÁVEL

Active 8 Ultra Active 20 Ultra/GPRS Active 20 Ethernet Active 20 Bus Active 32 Duo Active 100 Bus

É a zona que após 3 disparos dentro do mesmo arme se anula, ou seja, fica inibida até o próximo arme da central de alarme.

6.2.6 PERMITE INIBIR

Active 8 Ultra Active 20 Ultra/GPRS Active 20 Ethernet Active 20 Bus Active 32 Duo Active 100 Bus

São aquelas zonas que podem ser inibidas pelo usuário antes do arme.

6.2.7 SIRENE INTERMITENTE

Active 8 Ultra Active 20 Ultra/GPRS Active 20 Ethernet Active 20 Bus Active 32 Duo Active 100 Bus

Quando há disparo destas zonas a sirene fica 3 segundos tocando e 3 segundos parada.

6.2.8 SENSIBILIDADE DOS SENSORES

Active 8 Ultra Active 20 Ultra/GPRS Active 20 Ethernet Active 20 Bus Active 32 Duo Active 100 Bus

Indica a sensibilidade dos sensores sem fio ou sensores Bus que estão programados para esta zona. Pode ser:

- Sensibilidade mínima: Os sensores ficam mais difíceis para disparar, ou seja, é preciso maior movimentação no local para que haja disparo.
- Sensibilidade média: Sensibilidade padrão.
- Sensibilidade máxima: Os sensores ficam mais fáceis para disparar, ou seja, é preciso menor movimentação no local para que haja disparo.

6.2.9 FUNÇÃO CHIME

Active 8 Ultra Active 20 Ultra/GPRS Active 20 Ethernet Active 20 Bus Active 32 Duo Active 100 Bus

A função chime é a função de campainha para anunciar a presença de pessoas no local. Ela funciona somente com o alarme desarmado.

6.2.10 FUNÇÃO PORTA ABERTA

Active 8 Ultra Active 20 Ultra/GPRS Active 20 Ethernet Active 20 Bus Active 32 Duo Active 100 Bus

A função de porta aberta permite que o usuário seja avisado pelo teclado ou por aplicativo caso esquecer a porta aberta por um tempo maior que o tempo de porta aberta programado. Ela funciona somente com o alarme desarmado.

6.3. PROGRAMAÇÃO DA PARTIÇÃO DA ZONA PARA ACTIVE 100 BUS (ENDEREÇO 100)

Active 8 Ultra Active 20 Ultra/GPRS Active 20 Ethernet Active 20 Bus Active 32 Duo Active 100 Bus

Define para qual partição da Active 100 Bus esta zona pertence. As zonas que pertencem à partição 01 atuam quando a partição 01 estiver armada, as zonas que pertencem à partição 02 atuam quando a partição 02 estiver armada e assim por diante.

Para o modelo Active 100 Bus não é possível uma zona pertencer a mais de uma partição.

6.4. PROGRAMAÇÃO DOS TEMPOS DAS ZONAS (ENDEREÇOS 4XX)

6.4.1 TEMPO DE ENTRADA 1 E 2 (ENDEREÇOS 401 E 411)

Active 8 Ultra Active 20 Ultra/GPRS Active 20 Ethernet Active 20 Bus Active 32 Duo Active 100 Bus

É o tempo, em segundos, que o usuário tem para entrar no recinto passando por uma zona temporizada 1 ou 2 e desarmar o alarme sem que a sirene dispare. Padrão 060 segundos.

6.4.2 TEMPO DE SAÍDA 1 E 2 (ENDEREÇOS 402 E 412)

Active 8 Ultra Active 20 Ultra/GPRS Active 20 Ethernet Active 20 Bus Active 32 Duo Active 100 Bus

É o tempo que o usuário tem para sair do recinto passando por zonas programadas como temporizada 1, 2 ou seguidora após armar o sistema sem que haja disparo. Padrão 060 segundos.

6.4.3 TEMPO DE DISPARO DAS PARTIÇÕES (ENDEREÇOS 403, 405, 413 E 415)

Active 8 Ultra Active 20 Ultra/GPRS Active 20 Ethernet Active 20 Bus Active 32 Duo Active 100 Bus

É o tempo, em minutos, que a sirene fica tocando quando há violação em uma zona da partição. Padrão 005 minutos.

Para o modelo Active 100 Bus, utiliza somente o endereço 403. Após digitar o endereço, digitar o número da partição.

6.4.4 TEMPO DE ZONA INTELIGENTE (ENDEREÇO 425)

Active 8 Ultra Active 20 Ultra/GPRS Active 20 Ethernet Active 20 Bus Active 32 Duo Active 100 Bus

É o tempo, em segundos, que deve acontecer duas aberturas da zona inteligente para que haja disparo. Padrão 060 segundos.

6.4.5 TEMPO DE PORTA ABERTA (ENDEREÇO 435)

Active 8 Ultra Active 20 Ultra/GPRS Active 20 Ethernet Active 20 Bus Active 32 Duo Active 100 Bus

É o tempo máximo, em minutos, que a zona pode ficar aberta sem que dispare o alarme de porta aberta. Padrão 005 minutos.

6.5. PROGRAMAÇÃO DE BIPS DE SINALIZAÇÃO NA SIRENE NA CENTRAL DE ALARME

Pode ser programado bips na sirene para indicação do arme e desarme:

6.5.1 BIP NA SIRENE AO ARMAR E DESARMAR PELO TECLADO (ENDEREÇO 801, TECLA 6)

Active 8 Ultra Active 20 Ultra/GPRS Active 20 Ethernet Active 20 Bus Active 32 Duo Active 100 Bus

A central emite 2 bips na sirene ao armar e 1 bip ao desarmar pelo teclado.

6.5.2 BIP NA SIRENE AO ARMAR E DESARMAR PELO CONTROLE REMOTO (ENDEREÇO 801, TECLA 7)

Active 8 Ultra Active 20 Ultra/GPRS Active 20 Ethernet Active 20 Bus Active 32 Duo Active 100 Bus

A central emite 2 bips na sirene ao armar e 1 bip ao desarmar por controle remoto.

6.5.3 INVERTER BIP DA SIRENE (ENDEREÇO 801, TECLA 1 DA PÁG B)

Active 8 Ultra Active 20 Ultra/GPRS Active 20 Ethernet Active 20 Bus Active 32 Duo Active 100 Bus

A central inverte os bips de sirene. Ela emite 1 bip na sirene ao armar e 2 bips ao desarmar.

6.6. ESQUEMA DE LIGAÇÃO DE SIRENE NA CENTRAL

☑ Active 8 Ultra ☑ Active 20 Ultra/GPRS ☑ Active 20 Ethernet ☑ Active 20 Bus ☑ Active 32 Duo ☑ Active 100 Bus

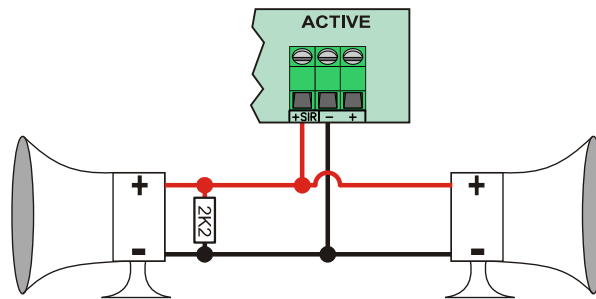

- O resistor de fim de linha deve ser usado, mesmo se não conectada nenhuma sirene.
- Para que seja detectado o problema de falta sirene, devem ser desconectadas todas as sirenes.
- Usar cabo exclusivo para a fiação da sirene. Compartilhar o negativo com outros acessórios da central de alarme pode ocasionar falha de comunicação com o teclado ou disparos de outra zona no momento que a sirene disparar.

6.7. PROGRAMAÇÃO DA ZONA DO TECLADO (ENDEREÇOS DE 815 A 818)

☑ Active 8 Ultra ☑ Active 20 Ultra/GPRS ☑ Active 20 Ethernet ☑ Active 20 Bus ☑ Active 32 Duo ☑ Active 100 Bus

É o número da zona da central que corresponde a zona do teclado (fio verde). A zona de teclado pode ser atribuída a qualquer zona da central. Abaixo segue o esquema de ligação de sensor na zona de teclado:

Para o modelo Active 100 Bus, utiliza somente o endereço 815. Após digitar o endereço, digitar o número do teclado.

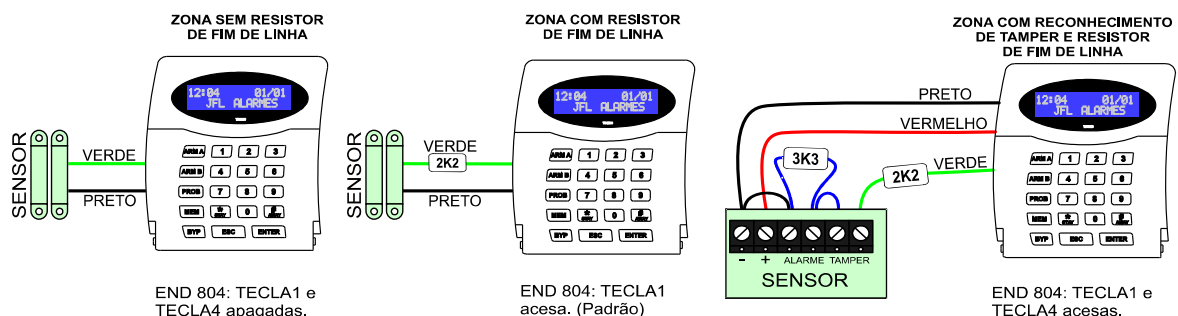

END 804: TECLA1 e TECLA4 apagadas.

END 804: TECLA1 acesa. (Padrão)

END 804: TECLA1 e TECLA4 acesas.



- As zonas de teclado não podem ser duplicadas.

6.8. TESTES DAS ZONAS (TECLA ARM A OU TECLA ARM B)

Active 8 Ultra Active 20 Ultra/GPRS Active 20 Ethernet Active 20 Bus Active 32 Duo Active 100 Bus

Este modo auxilia a fazer os testes dos sensores. Quando estiver nesse modo, cada vez que alguma zona for aberta o teclado emite 3 bips longos e indica o nome da zona e ainda se estiver no modo audível gera um bip na sirene. Caso seja aberta mais de uma zona ao mesmo tempo, será exibida a zona que foi aberta primeiro, ignorando a segunda zona aberta.

Para entrar nesse modo, entre na programação e:

1. Pressione a tecla ARM A para o modo de teste de sensores audível ou ARM B para o modo de teste de sensores sem o bip na sirene. Para o teclado touchscreen, toque em no menu Teste sensor dentro do modo de programação.
2. Dispare os sensores e visualize a zona.
3. Pressione ESC ou toque em ↩ para sair do modo.

6.9. NOME DAS ZONAS (ENDEREÇOS 6XX)

Active 8 Ultra Active 20 Ultra/GPRS Active 20 Ethernet Active 20 Bus Active 32 Duo Active 100 Bus

Pode definir um nome para a zona, com até 9 caracteres, para exibição.

6.10. PROGRAMAÇÃO DAS OPÇÕES DE ZONA COM FIO (ENDEREÇO 804)

Permite que configure como é feita a ligação dos bornes de sensores na central.

6.10.1 ZONAS COM RESISTOR DE FIM DE LINHA (TECLA 1)

Active 8 Ultra Active 20 Ultra/GPRS Active 20 Ethernet Active 20 Bus Active 32 Duo Active 100 Bus

Habilita o resistor de fim de linha na zona do alarme. Essa função permite o reconhecimento de curto-circuito na fiação da zona.

6.10.2 DISPARA SIRENE SE CURTO NA ZONA (TECLA 2)

Active 8 Ultra Active 20 Ultra/GPRS Active 20 Ethernet Active 20 Bus Active 32 Duo Active 100 Bus

Habilita o disparo da sirene caso aconteça curto circuito em alguma zona com a central desarmada.

6.10.3 ZONAS DUPLAS (TECLA 3)

Active 8 Ultra Active 20 Ultra/GPRS Active 20 Ethernet Active 20 Bus Active 32 Duo Active 100 Bus

Permite que em uma mesma entrada de zona do alarme seja possível reconhecer duas zonas distintas.

6.10.4 ZONAS COM FIO COM RECONHECIMENTO DA CHAVE TAMPER (TECLA 4)

Active 8 Ultra Active 20 Ultra/GPRS Active 20 Ethernet Active 20 Bus Active 32 Duo Active 100 Bus

Permite à central reconhecer através da mesma fiação da zona que a chave tamper do sensor com fio está aberta.

6.10.5 ZONA 4 (ACTIVE 8) ZONA 9 (ACTIVE 20) COMO ENTRADA LIGA (TECLA 5)

Active 8 Ultra Active 20 Ultra/GPRS Active 20 Ethernet Active 20 Bus Active 32 Duo Active 100 Bus

Permite configurar a zona como entrada liga para armar e desarmar a central. Abaixo segue o esquema de ligação da entrada LIGA

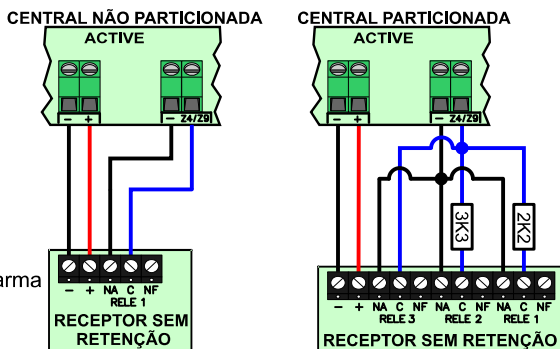

Relé 1 arma e desarma a central

Relé 1 arma e desarma a partição A (resistor de 2K2)
Relé 2 arma e desarma a partição B (resistor de 3K3)
Relé 3 arma e desarma total



- O borne Z4 (Active 8) Z9 (Active 20) perde a função de zona e responde aos comandos de armar e desarmar. A zona permanece funcionando, podendo ser sem fio ou como zona de teclado.

6.11. ESQUEMA DE LIGAÇÃO DOS SENSORES NA ZONA DA CENTRAL DE ALARME

Active 8 Ultra
 Active 20 Ultra/GPRS
 Active 20 Ethernet
 Active 20 Bus
 Active 32 Duo
 Active 100 Bus

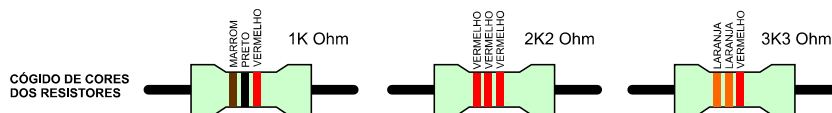
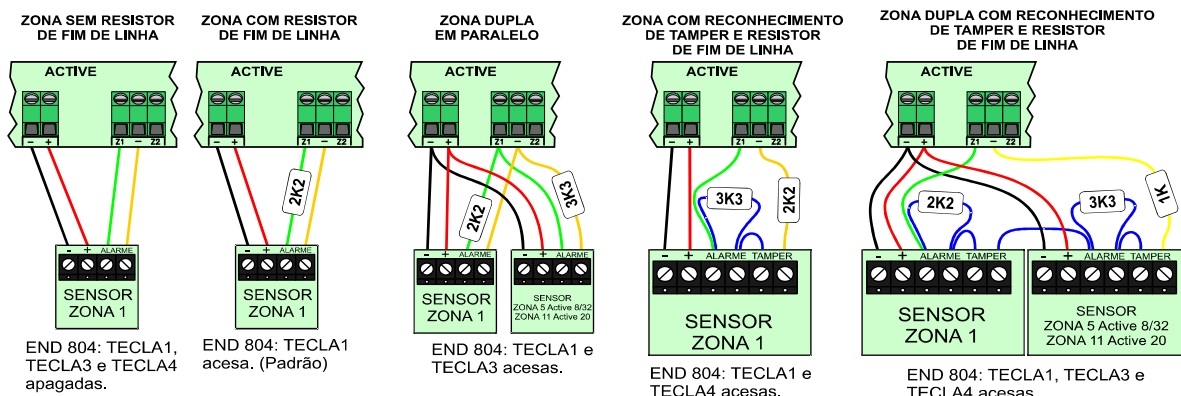

[Como duplicar zonas nas centrais monitoráveis JFL.](#)

7. PROGRAMAÇÃO DOS USUÁRIOS

Esta central de alarme possui 99 usuários com atributos programáveis. O usuário 00 é o usuário mestre. Os usuários de 01 a 98 são usuários comuns. O usuário 99 é o instalador. Eventos de arme/desarme e PGM gerados pelo software são gerados como usuário 99.

7.1. PROGRAMAÇÃO DAS SENHAS (ENDEREÇOS 2XX)

Active 8 Ultra Active 20 Ultra/GPRS Active 20 Ethernet Active 20 Bus Active 32 Duo Active 100 Bus

As senhas podem ser programadas com 4 ou 6 dígitos (endereço 801, tecla 1). O usuário pode alterar a própria senha (item 3.14).

Quando as senhas são alteradas de 4 para 6 dígitos, as senhas de 4 dígitos são preenchidas com 00 no final.

Caso a senha mestre esteja programada como 1234, ela muda para 123456.

Caso a senha de instalador esteja programada como 5678, ela muda para 567890.

7.2. PROGRAMAÇÃO DOS ATRIBUTOS DOS USUÁRIOS (ENDEREÇOS 3XX)

O usuário mestre possui todos os atributos habilitados. Para os demais usuários devem ser programados estes atributos. Esses usuários saem de fábrica com permissão de armar todas as partições e de desarmar.

7.2.1 PERMITE OPERAR AS PARTIÇÕES 01 A 16 OU A, B, C E D:

Active 8 Ultra Active 20 Ultra/GPRS Active 20 Ethernet Active 20 Bus Active 32 Duo Active 100 Bus

Indica que o usuário tem permissão de armar as respectivas partições.

7.2.2 PERMITE DESARMAR

Active 8 Ultra Active 20 Ultra/GPRS Active 20 Ethernet Active 20 Bus Active 32 Duo Active 100 Bus

Permite ao usuário desarmar as partições que ele tem permissão de armar.

7.2.3 PERMITE ARMAR AWAY

Active 8 Ultra Active 20 Ultra/GPRS Active 20 Ethernet Active 20 Bus Active 32 Duo Active 100 Bus

Permite ao usuário armar com zonas abertas.

7.2.4 INIBIR ZONAS

Active 8 Ultra Active 20 Ultra/GPRS Active 20 Ethernet Active 20 Bus Active 32 Duo Active 100 Bus

Permite ao usuário inibir as zonas que possui este atributo.

7.2.5 PERMITE ACESSO VIA TELEFONE/SMS/APLICATIVO

Active 8 Ultra Active 20 Ultra/GPRS Active 20 Ethernet Active 20 Bus Active 32 Duo Active 100 Bus

Permite ao usuário acessar a central por telefone, SMS ou aplicativo.

7.2.6 RONDA

Active 8 Ultra Active 20 Ultra/GPRS Active 20 Ethernet Active 20 Bus Active 32 Duo Active 100 Bus

Permite ao usuário iniciar e terminar ronda.

7.2.7 PERMITE OPERAR AS PGMs DE 01 A 16

Active 8 Ultra Active 20 Ultra/GPRS Active 20 Ethernet Active 20 Bus Active 32 Duo Active 100 Bus

Permite ao usuário acionar/desacionar as respectivas PGMs. Desde que as PGM estejam programadas com a função de acesso pelo usuário.

7.2.8 PERMITE OPERAR ELETRIFICADOR

Active 8 Ultra Active 20 Ultra/GPRS Active 20 Ethernet Active 20 Bus Active 32 Duo Active 100 Bus

Permite ao usuário armar e desarmar o eletrificador monitorado pelo sistema (exceto Active 8 Ultra).

7.3. NOME DOS USUÁRIOS (ENDEREÇOS 9XX)

Active 8 Ultra Active 20 Ultra/GPRS Active 20 Ethernet Active 20 Bus Active 32 Duo Active 100 Bus

Pode definir um nome para o usuário, com até 9 caracteres, para exibição. Os usuários de 32 a 98 não podem ser renomeados para Active 8 Ultra, Active 20 Ultra, Active 20 Ethernet e Active 20 GPRS.

7.4. PROGRAMAÇÃO DA FUNÇÃO DAS TECLAS DO CONTROLE REMOTO (ENDEREÇO 885)

Permite que seja programado a função de cada uma das teclas do controle remoto com as opções a seguir:

7.4.1 PROGRAMAÇÃO PARA MODELOS ACTIVE 8 ULTRA, ACTIVE 20 ULTRA E GPRS E ACTIVE 20 ETHERNET

Active 8 Ultra Active 20 Ultra/GPRS Active 20 Ethernet Active 20 Bus Active 32 Duo Active 100 Bus

00 ou 01 - Arme/desarme da partição A ou B: Tecla arma/desarma a partição A ou B.

04- Arme/desarme total: Tecla arma/desarma todas as partições ao mesmo tempo.

05 a 08 - Acionar/desacionar a saída PGM1 a PGM 4: Tecla aciona/desaciona a saída PGM de 1 a 4 (exceto Active 8).

09- Função pânico: Tecla para gerar alarme de pânico.

7.4.2 PROGRAMAÇÃO PARA MODELOS ACTIVE 20 BUS, ACTIVE 32 DUO E ACTIVE 100 BUS

Active 8 Ultra Active 20 Ultra/GPRS Active 20 Ethernet Active 20 Bus Active 32 Duo Active 100 Bus

00- Arme/desarme total: Tecla arma/desarma todas as partições ao mesmo tempo.

01 a 16 - Arme/desarme da partição 01 a 16 ou A, B, C ou D: Tecla arma/desarma a partição correspondente.

17 a 20 - Acionar/desacionar a saída PGM1 a PGM 4: Tecla aciona/desaciona a saída PGM de 1 a 4.

21- Função pânico: Tecla para gerar alarme de pânico.

22- Emergência médica: Tecla para gerar alarme de emergência médica.

23- Incêndio: Tecla para gerar alarme de incêndio.

24 a 35 - Acionar/desacionar a saída PGM5 a PGM 16: Tecla aciona/desaciona a saída PGM de 5 a 16. Caso a saída PGM estiver programada para armar e desarmar o eletrificador, ao acionar a PGM por controle remoto, ela arma e desarma o eletrificador com a identificação do usuário.

7.5. PROGRAMAÇÃO DO TEMPO DE EXPIRAR AS SENHAS TEMPORÁRIAS (ENDEREÇOS DE 429 A 431)

Active 8 Ultra Active 20 Ultra/GPRS Active 20 Ethernet Active 20 Bus Active 32 Duo Active 100 Bus

Ao definir uma senha temporária, ela permite o arme e desarme o sistema (dentro dos atributos concedidos ao usuário) dentro do tempo definido para a sua validade em dias, após ultrapassar o tempo programado a senha perde acesso ao sistema e é apagada, assim como os controles remotos cadastrados a estes usuários.

7.6. PROGRAMAÇÃO DAS OPÇÕES DO MONITORAMENTO (ENDEREÇO 300)

Active 8 Ultra Active 20 Ultra/GPRS Active 20 Ethernet Active 20 Bus Active 32 Duo Active 100 Bus

Permite ao usuário mestre restringir o acesso do operador do monitoramento à central de alarme. Este menu pode ser acessado apenas pela senha mestre para bloquear ações da estação de monitoramento à central de alarme e tem prioridade aos atributos definidos no Active net.

O Active net possui atributos próprios para restringir o acesso à programação, a tela monitorar, arme, desarme, PGM e inibir zonas. Pode ser programado em ferramentas>perfil de usuários.

Abaixo estão descritos os atributos do monitoramento que podem ser restringidos:

7.6.1 PERMITE ACESSO A PROGRAMAÇÃO (ENDEREÇO 300, TECLA 1)

Permite que a estação de monitoramento acesse e altere qualquer programação da central de alarme com exceção das programações de usuários.

7.6.2 PERMITE ACESSO A PROGRAMAÇÃO DE USUÁRIO (ENDEREÇO 300, TECLA 2)

Permite que a estação de monitoramento altere programação associada a senha e atributo de usuário.

7.6.3 PERMITE ARMAR (ENDEREÇO 300, TECLA 3)

Permite que a estação de monitoramento possa armar as partições da central.

7.6.4 PERMITE DESARMAR (ENDEREÇO 300, TECLA 4)

Permite que a estação de monitoramento possa desarmar as partições da central.

7.6.5 PERMITE OPERAR PGM (ENDEREÇO 300, TECLA 5)

Permite que a estação de monitoramento possa acionar ou desacionar as saídas PGM.

7.6.6 PERMITE INIBIR ZONAS (ENDEREÇO 300, TECLA 6)

Permite que a estação de monitoramento possa inibir zonas.

8. PROGRAMAÇÃO DA DATA E HORA DA CENTRAL

Permite programar a data e hora da central exibida no teclado. Pode ser feita pelo usuário mestre e o instalador nos endereços 501 e 502.

8.1. DATA E HORA AUTOMÁTICA (ENDEREÇO 500)

Active 8 Ultra Active 20 Ultra/GPRS Active 20 Ethernet Active 20 Bus Active 32 Duo Active 100 Bus

A central de alarme pode acertar a data e hora automaticamente pelo módulo GPRS ou Ethernet.

Desabilitado: A central não acerta a data e hora automaticamente.

UTC-2: Segue o tempo coordenado universal menos 2 horas.

Horário de Brasília com horário de verão (UTC-3): Com o fim do horário de verão no Brasil, esta função passa a funcionar igual ao Horário de Brasília sem adiantar ou atrasar o relógio.

Horário de Brasília (UTC-3): Horário de Brasília sem ajustes de horário de verão. Normalmente os estados da região Nordeste, Pará, Amapá e Tocantins adotam este horário.

Horário do Amazonas (UTC-4): Horário de Brasília menos uma hora sem ajustes de horário de verão. Normalmente os estados Amazonas, Rondônia e Roraima adotam este horário.

Horário do Amazonas com horário de verão (UTC-4): Com o fim do horário de verão no Brasil, esta função passa a funcionar igual ao Horário do Amazonas sem adiantar ou atrasar o relógio.

Horário do Acre (UTC-5): Horário de Brasília menos duas horas. Normalmente o estado do Acre e uma parte do estado do Amazonas adotam este horário.

UTC-6: Segue o tempo coordenado universal menos 6 horas.

UTC-7: Segue o tempo coordenado universal menos 7 horas.

UTC-8: Segue o tempo coordenado universal menos 8 horas.



- A notação UTC-2 a UTC-8 é usada para os outros países da América diferente do Brasil. Para estes países, consultar seu fuso horário.

9. PROGRAMAÇÃO DOS DISPOSITIVOS SEM FIO 433,92 MHz.

Active 8 Ultra Active 20 Ultra/GPRS Active 20 Ethernet Active 20 Bus Active 32 Duo Active 100 Bus

Todos os modelos de centrais de alarme JFL são compatíveis com a tecnologia de dispositivos sem fio 433,92 MHz.

- Para cada modelo, pode ser adicionado no teclado TEC-300 o receptor MRF-01 para expandir controles remotos e sensores sem fio.
- O teclado touchscreen TS-400 já possui o módulo receptor de 433MHz integrado.
- O modelo de central de alarme Active 20 Bus possui o módulo receptor de 433,92 MHz integrado na placa da central. Este modelo também permite colocar o módulo expensor MRF-01 no teclado.
- Para um melhor alcance do sistema sem fio, verifique os cuidados na instalação de dispositivos sem fio em 10.3.
- A central de alarme Active 32 Duo não permite a apreensão de sensores 433 MHz.
- O receptor de cada teclado e da central Active 20 Bus são independentes, ou seja, um sensor aprendido no teclado não aparecerá na lista de dispositivos da central e vice-versa.

9.1. CAPACIDADE DE DISPOSITIVOS QUE PODEM SER APRENDIDOS

Abaixo estão os limites de sensores sem fio e controles remotos 433 MHz que podem ser cadastrados na central de alarme e no teclado.

Na central de alarme Active 20 Bus:

- 32 sensores sem fio.
- 99 controles remotos.

Em cada teclado TEC-300 ou TS-400:

- 32 sensores sem fio.
- 99 controles remotos.

9.2. APRENDER DISPOSITIVOS SEM FIO 433,92 MHz NO TECLADO

Active 8 Ultra Active 20 Ultra Active 20 GPRS Active 20 Ethernet Active 20 Bus Active 32 Duo

Para aprender dispositivos sem fio, acesse o modo de programação e:

Para o teclado touchscreen:

1. Toque em Sem fio>Aprender.
2. Escolha entre controle remoto ou sensor sem fio.
3. Digite o número do usuário ou zona correspondente.
4. Toque em aprender novo sensor ou aprender novo botão. Para o controle remoto, deve ser aprendida cada tecla do controle que deseja utilizar.
5. Toque no botão salvar para confirmar.

Para o teclado LCD:

1. Digite o endereço 883.
2. Escolha entre aprender TX ou aprender SEN.
3. Digite o número do usuário ou número da zona.

4. Pressione **ARM A** para capturar o número de série do sensor ou o botão do controle remoto. Para o controle remoto, deve ser aprendida cada tecla do controle que deseja utilizar.
5. Pressione **ENTER** para confirmar.

9.3. APAGAR DISPOSITIVOS SEM FIO 433,92 MHZ DO TECLADO

Active 8 Ultra Active 20 Ultra Active 20 GPRS Active 20 Ethernet Active 20 Bus Active 32 Duo

Para apagar dispositivos sem fio, acesse o modo de programação e:

Para o teclado touchscreen:

6. Toque em **Sem fio>Aprender**.
7. Escolha entre controle remoto ou sensor sem fio. Active 32 Duo não aprende sensores sem fio 433Mhz.
8. Digite o número do usuário ou zona correspondente.
9. Toque em **aprender novo sensor** ou **aprender novo botão**. Para o controle remoto, deve ser aprendida cada tecla do controle remoto que deseja utilizar.
10. Toque no botão salvar para confirmar.

Para o teclado LCD:

1. Digite o endereço **883**.
2. Escolha entre apagar TX ou apagar SEN.
3. Digite o número do usuário ou número da zona.
4. Pressione **ARM A** para capturar o número de série do sensor ou o botão do controle remoto. Para o controle remoto, deve ser aprendida cada tecla do controle que deseja utilizar.
5. Pressione **ENTER** para confirmar.

10. PROGRAMAÇÃO DOS DISPOSITIVOS SEM FIO 868MHZ COM TECNOLOGIA DUO

Active 8 Ultra Active 20 Ultra/GPRS Active 20 Ethernet Active 20 Bus Active 32 Duo Active 100 Bus

A Active 32 Duo é compatível com linha de sensores e controles remotos Duo em 868 MHz e com a linha de controles remotos 433,92 MHz.

As vantagens da linha Duo estão descritas a seguir:

- O sensor não entra em repouso e não desabilita a detecção quando a central está armada e cada disparo é imediato. Outros tipos de sensores desabilitam a detecção por até quatro minutos após cada detecção para economizar bateria.
- Todo disparo de sensor é confirmado pela central. Caso não houver uma confirmação, o sensor retransmite o disparo várias vezes até que a central entenda o disparo. Outros tipos de sensores não recebem confirmação, eles simplesmente transmitem o sinal.
- Transmite tamper, bateria fraca e o nível de sinal dos sensores.
- Possui abertura e fechamento dos sensores. Exibe no teclado exatamente qual zona está aberta e não deixa armar a central de alarme.
- Controla a potência de transmissão dos sensores para economizar bateria quando os sensores estão próximos da central.
- Não transmite disparos de sensores quando a central está desarmada.
- A programação da sensibilidade de detecção do sensor infravermelho pode ser programada remotamente.
- Utiliza a frequência na faixa de 868Mhz com 13 canais o que o torna muito mais difícil de bloquear.

Todos os sensores JFL que são inteligentes e operam na faixa de 868Mhz possuem a palavra Duo no final do nome. Por exemplo, IRPET-520 Duo, IRD-650 Duo, SL-220 Duo, e assim por diante. Somente a central de alarme Active 32 Duo comunica com estes sensores.

10.1. CAPACIDADE DE DISPOSITIVOS QUE PODEM SER APRENDIDOS

Abaixo estão os limites de dispositivos Duo em 868 MHz que podem ser aprendidos na central de alarme Active 32 Duo.

Active 32 Duo:

- 32 sensores sem fio. Podem ser sensores infravermelho ou sensores de abertura.
- 99 controles remotos ou pulseiras Sec care. Os dois produtos compartilham as posições de memória.
- 4 teclados sem fio.
- 4 módulos PGM 101 Duo.
- 4 repetidores de sinal MRP-01. São aprendidos automaticamente.

10.2. INSTALAÇÃO DE DISPOSITIVOS EM 868MHZ

Active 8 Ultra Active 20 Ultra Active 20 GPRS Active 20 Ethernet Active 20 Bus Active 32 Duo

A central de alarme Active 32 Duo opera com sensores da linha Duo em 868Mhz.

A central já possui o módulo de RF integrado com antena externa. Pode ser usado outros tipos de antenas ou prolongadores para colocar a antena em um lugar melhor para captação do sinal.

A central possui um barramento D1, D2 que pode ser usado para colocar módulo expensor de sinal sem fio 868Mhz.



10.3. CUIDADOS NA INSTALAÇÃO DE DISPOSITIVOS SEM FIO

Antes de instalar a central de alarme, siga estas dicas para melhorar o alcance do sinal dos dispositivos sem fio.

- Paredes de concreto atenuam o sinal dos dispositivos sem fio. Escolha o local para colocar a central de alarme de modo que tenha menos paredes entre a central de alarme e o sensor mais distante da central. Normalmente este local está no centro da residência, indústria ou comércio que se deseja proteger.
- Lajes de concreto atenuam ainda mais o sinal que paredes comuns, porque além de possuir o concreto possui malhas metálicas. Não é recomendado a instalação da central comunicando com sensores com mais de um andar. Por exemplo, em uma casa de três andares, não instalar a central no primeiro andar e sensores no terceiro andar. A melhor escolha é colocar a central no segundo andar para que sofra menos interferência das lajes de concreto.
- Metais também atenuam o sinal dos dispositivos. Nunca instale a central em caixas metálicas ou dentro de gabinetes metálicos embutidos na parede. Se for necessário instalar sensores de abertura em janelas ou portas metálicas, lembre-se que o nível de sinal deles será reduzido consideravelmente.
- Evitar instalar a central ou sensores em locais muito próximos ao nível do solo como em baixo de escadas, isto pode reduzir consideravelmente seu alcance. Lembre-se que torres de rádio e de telefones celulares são instaladas em locais altos para conseguir maior alcance do sinal.
- Transmissores mais potentes próximos do equipamento podem interferir no funcionamento do mesmo, com isso, diminuindo sua área de alcance.
- Nunca tente ajustar a antena dos sensores. Eles foram ajustados para melhor desempenho do sinal.
- Devido a reflexões do sinal, área de sombreamento, multipercurso e outros fatores que atrapalham a propagação dos sinais de radiofrequência, o nível de sinal de um sensor mais distante pode estar maior que o nível de sinal se um sensor mais próximo da central.
- Quando for instalar mais de uma central de alarme no mesmo local, certifique-se de que cada uma das centrais está em um canal diferente. Colocar duas centrais próximas em um mesmo canal causa interferências e pode gerar perdas de comunicação indesejáveis com os sensores.
- Evitar instalar os sensores com nível de potência com indicação ruim no software programador (somente sensores Duo possuem esta indicação), pois as condições ambientais, principalmente nos dias chuvosos, podem aumentar a atenuação do sinal, e ocasionar uma falha de supervisão desnecessária.

10.4. INSTALAÇÃO DO DISPOSITIVO DE PÂNICO SEC CARE

Active 8 Ultra Active 20 Ultra Active 20 GPRS Active 20 Ethernet Active 20 Bus Active 32 Duo

O dispositivo Sec Care deve ser cadastrado em uma posição de controle remoto na central de alarme. Ele pode ser cadastrado através de número de série ou via transmissão de sinal de radiofrequência. Ao configurar o modo de funcionamento como arme/desarme ou PGM, a potência de transmissão é reduzida para estender a vida útil da bateria. No modo de funcionamento como pânico, o dispositivo transmite em máxima potência. Evite acionamentos desnecessários neste modo, pois há alto consumo de bateria.



- Certifique-se que o acionamento da pulseira de pânico funciona em todos os cômodos do local onde a central está instalada. Em caso de falhas no acionamento, utilize módulos repetidores de sinal MRP-01.
- O dispositivo Sec Care funciona apenas na versão 5.1 ou superior da central e o modo de compatibilidade deve estar desabilitado.

10.5. APRENDER TECLADO SEM FIO

Active 8 Ultra
 Active 20 Ultra
 Active 20 GPRS
 Active 20 Ethernet
 Active 20 Bus
 Active 32 Duo

Para programar teclado sem fio na central:

1. Ligar o teclado sem fio na tomada. Será exibida a mensagem sem comunicação.
2. Feche o jumper RESET na central. O led Duo acende.
3. Pressione ENTER no teclado sem fio. Caso conectar, será exibido a data e hora e um bip de OK. Caso erro, será exibido a mensagem sem comunicação.
4. Escolha o endereço do teclado de 01 a 04.
5. Retire o jumper RESET da central.

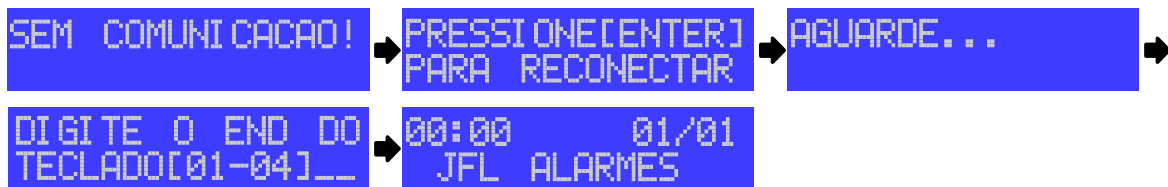

- A central permanece em modo de aprender teclado sem fio por no máximo 1 minuto.

10.6. ESQUEMA DE LIGAÇÃO DOS TECLADOS SEM FIO

Active 8 Ultra
 Active 20 Ultra
 Active 20 GPRS
 Active 20 Ethernet
 Active 20 Bus
 Active 32 Duo

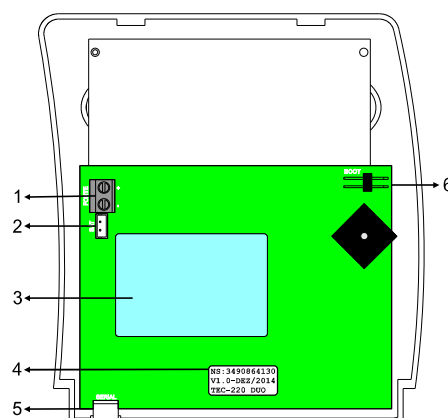

1. Conector da fonte de 5 V 300mA. Observar a polaridade antes de ligar. Caso necessite instalar algum cabo extensor para a fonte, não ultrapasse 15 metros com o fio AWG24 ou com bitola mínima de 0.2mm², pois pode atrapalhar a carga da bateria do teclado.
2. Conector para ligar a bateria do teclado.
3. Bateria inclusa de 3,6 V 600mAh para o teclado.

4. Etiqueta que contém o número de série do teclado. Esse número de série pode ser usado para aprender o teclado por cabo programador ou acesso remoto.
5. Conector SERIAL para atualizar a versão de software do teclado (bootloader). A Programação remota não funciona via pelo teclado sem fio.
6. Conector BOOT para atualização do firmware do teclado.

10.7. PROGRAMAÇÃO DO FUNCIONAMENTO DOS SENSORES SEM FIO 868MHZ COM TECNOLOGIA DUO

Active 8 Ultra Active 20 Ultra Active 20 GPRS Active 20 Ethernet Active 20 Bus Active 32 Duo

Os sensores sem fio de tecnologia Duo se comunicam periodicamente com a central de alarme e é nesse momento que a programação deles é atualizada, portanto a atualização da configuração dos sensores sem fio pode levar até no máximo o tempo de supervisão dos sensores sem fio.

10.7.1 MODO DE SUPERVISÃO (ENDEREÇO 881)

É o modo que os sensores se comunicam com a central e tem influência no consumo de bateria.

Modo econômico: O sensor transmite menos sinais de supervisão a fim de economizar bateria dos sensores sem fio. Para este modo o tempo que demora para gerar a falha de supervisão é de 12 horas.

Modo equilibrado: Modo em que o sensor não consome muita bateria e não demora muito tempo para gerar a falha de supervisão. O sensor transmite moderadamente sinais de supervisão dos sensores sem fio. Para este modo o tempo que demora para gerar a falha de supervisão é de 2 horas.

Modo Alto desempenho: O sensor transmite mais sinais de supervisão de modo que a supervisão seja mais rápida. Para este modo o tempo que demora para gerar a falha de supervisão é de 20 minutos.

10.7.2 DISPARA SIRENE NA FALHA DO SENSOR (ENDEREÇO 806, TECLA 1)

Dispara a sirene caso houver falha de comunicação do sensor sem fio com a central de alarme com a central armada. É necessário habilitar a supervisão dos sensores sem fio.

10.7.3 HABILITA TAMPER DO SENSOR SEM FIO (ENDEREÇO 806, TECLA 2)

Habilita o reconhecimento da violação da chave tamper dos sensores sem fio.

10.7.4 HABILITA SUPERVISÃO DO SENSOR SEM FIO (ENDEREÇO 806, TECLA 3)

Habilita a supervisão periódica dos sensores sem fio. Dessa forma todos os sensores sem fio aprendidos se comunicam periodicamente com a central de alarme indicando o funcionamento adequado sistema de radiofrequência.

10.7.5 INIBE SENSOR SEM FIO QUANDO A CENTRAL ESTIVER DESARMADA (ENDEREÇO 806, TECLA 4)

Se estiver habilitado, inibe a transmissão do disparo do sensor sem fio quando a central estiver desarmada, evitando consumo desnecessário de bateria dos sensores sem fio. Indicado para ambientes com grande movimentação durante o período que a central está desarmada.

10.7.6 SIMULA DISPARO DO SENSOR SEM FIO QUANDO A CENTRAL ESTIVER DESARMADA (ENDEREÇO 806, TECLA 5)

Se estiver habilitado, quando os sensores detectarem ou forem abertos para os sensores magnéticos, os mesmos simulam o disparo através do "led disp", acendendo o led para o usuário verificar que o sensor está funcionando, porém não é transmitida nenhuma informação para a central de alarme.

10.7.7 MODO DE COMPATIBILIDADE DE SENSORES (ENDEREÇO 806, TECLA 6)

A partir da versão 5.0 da central e 2.0 dos sensores, foi desenvolvido um novo modo de comunicação entre a central e os dispositivos sem fio para maior alcance do sinal. Os sensores antigos não podem ser atualizados para a versão 2.0. Se precisar que esta versão de central seja compatível com os sensores sem fio antigos, deve-se habilitar o modo de compatibilidade. Lembrando que o modo de compatibilidade possui recepção de sinal reduzida que o novo modo de comunicação.

10.8. CANAL DE COMUNICAÇÃO DOS DISPOSITIVOS SEM FIO COM TECNOLOGIA DUO (ENDEREÇO 882)

Active 8 Ultra Active 20 Ultra Active 20 GPRS Active 20 Ethernet Active 20 Bus Active 32 Duo

É o canal de frequência que a central de alarme comunicará com os dispositivos sem fio. Caso houver duas centrais de alarmes na mesma região, usar canal diferente para elas.

10.9. INSTALAÇÃO DO MÓDULO PGM 101 DUO

Active 8 Ultra Active 20 Ultra/GPRS Active 20 Ethernet Active 20 Bus Active 32 Duo Active 100 Bus

O módulo PGM 101 Duo é um acessório que contém um relé e pode ser programado para acionar cargas pela central de alarme através da saída PGM.

10.9.1 PRINCIPAIS COMPONENTES DO MÓDULO PGM 101 DUO

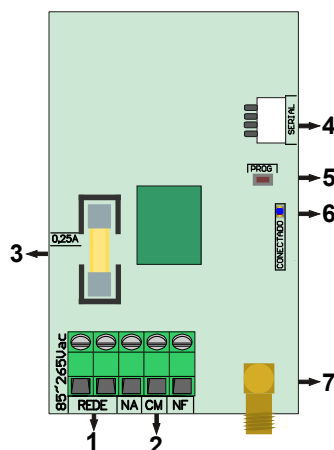

7. Alimentação da energia elétrica do módulo 85 Vc.a. a 265 Vc.a. 50/60 Hz.
8. Saídas do relé para acionamento da carga.
9. Fusível de proteção 0,25A.
10. Conector serial para atualização de firmware (bootloader).
11. Chave de programação do módulo.
12. Led CONECTADO que indica a conexão com a central.
 - Apagado: alimentação desligada
 - Piscando: tentando comunicar com a central.
 - Aceso: conectado com a central.
13. Conector para antena 868 MHz inclusa.

10.9.2 ESQUEMA DE LIGAÇÃO DO MÓDULO PGM 101 DUO

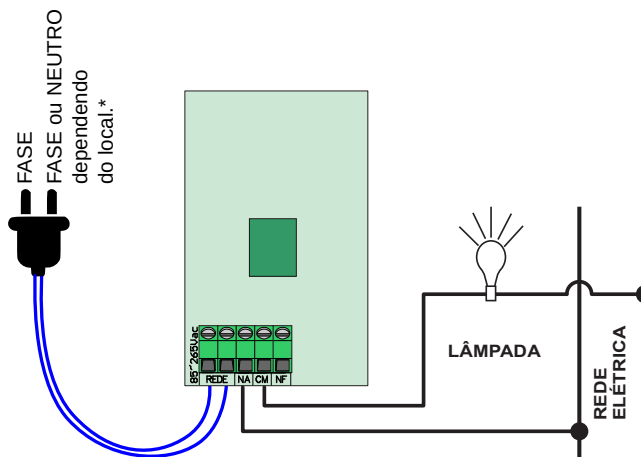

10.10. RETRANSMISSÃO DE DADOS ATRAVÉS DO MÓDULO MRP-01

Active 8 Ultra Active 20 Ultra Active 20 GPRS Active 20 Ethernet Active 20 Bus Active 32 Duo

A central de alarme Active 32 Duo possui a capacidade de utilizar repetidores de sinais com fio para melhorar o alcance dos dispositivos. Com o repetidor MRP-01 é possível melhorar o sinal dos dispositivos sem fio em 868Mhz.

- O repetidor de sinais não é compatível com o modo de compatibilidade de sensores (endereço 806, tecla 6).
- Os dispositivos sem fio devem ser aprendidos próximos a central de alarme. Os repetidores não repetem dispositivos não aprendidos.

10.10.1 PRINCIPAIS COMPONENTES DO REPETIDOR DE SINAL:

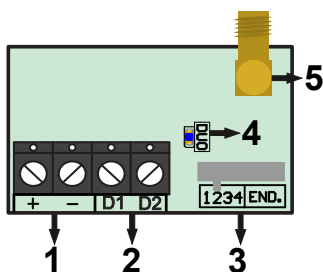

14. Alimentação do módulo 12 V c.c.

15. Terminais D1 e D2 do módulo para comunicação com a central.

16. Chave para seleção do endereço do módulo repetidor. O endereço é usado no programador para informar por qual rota o sensor está trafegando. Não colocar o mesmo endereço para dois repetidores diferentes pois pode ocasionar um erro no roteamento dos dispositivos.

17. Led DUO que indica a conexão com a central.

- Apagado: alimentação desligada
- Piscando: tentando comunicar com a central.
- Aceso: conectado com a central.

18. Conector para antena 868 MHz inclusa.

Na tela do programador abaixo será mostrado por qual rota (endereço do repetidor) que o sinal do sensor está sendo enviado assim como mostra a figura abaixo:

Nº de série	Tipo	Estado	Bat. baixa	Zona	Sinal	Versão
2953146403	IRPET-520 DUO	Fechado	Não	32	Excelente	2.1
2953145760	IRPET-520 DUO	Fechado	Não	31	Excelente, via repetidor 2	2.1
2953145722	IRPET-520 DUO	Fechado	Não	30	Ruim, via repetidor 1	2.1
2953146402	IRPET-520 DUO	Fechado	Não	29	Excelente	2.1
2953145770	IRPET-520 DUO	Fechado	Não	28	Muito bom, via repetidor 1	2.1
2953144359	IRPET-520 DUO	Aberto	Não	27	Bom, via repetidor 1	2.1
2953145750	IRPET-520 DUO	Fechado	Não	26	Excelente	2.1
2953145757	IRPET-520 DUO	Fechado	Não	25	Bom, via repetidor 2	2.1
2953145767	IRPET-520 DUO	Fechado	Não	24	Muito bom, via repetidor 3	2.1
2953145756	IRPET-520 DUO	Fechado	Não	23	Excelente, via repetidor 3	2.1
2953145774	IRPET-520 DUO	Fechado	Não	22	Excelente	2.1
2953145002	IRPET-520 DUO	Fechado	Não	21	Excelente, via repetidor 2	2.1
2953146489	IRPET-520 DUO	Fechado	Não	20	Excelente, via repetidor 2	2.1
2953144970	IRPET-520 DUO	Fechado	Não	19	Muito bom	2.1
2953146400	IRPET-520 DUO	Fechado	Não	18	Excelente, via repetidor 2	2.1
2953145768	IRPET-520 DUO	Fechado	Não	17	Muito bom, via repetidor 2	2.1
2953145771	IRPET-520 DUO	Fechado	Não	16	Bom, via repetidor 4	2.1
2953146158	IRPET-520 DUO	Fechado	Não	15	Muito bom, via repetidor 4	2.1
2953145751	IRPET-520 DUO	Fechado	Não	14	Excelente, via repetidor 4	2.1
2953145125	IRPET-520 DUO	Fechado	Não	13	Excelente, via repetidor 3	2.1



- A central utiliza as últimas 10 transmissões dos sensores para definir a melhor rota. Então, no momento da instalação deve-se esperar algum tempo até que a central consiga entender o melhor caminho para responder para o sensor.

10.10.2 ESQUEMA DE LIGAÇÃO DOS REPETIDORES NA CENTRAL DE ALARME

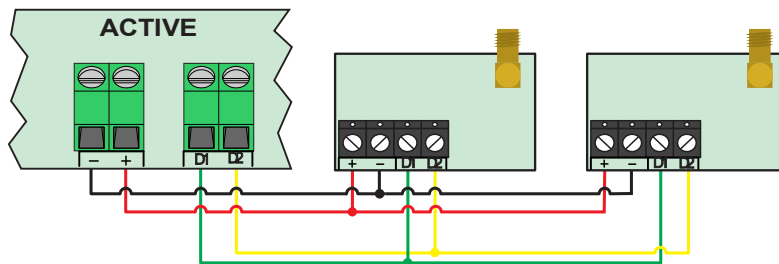

A topologia recomendada de ligação dos repetidores é cascata. Deve-se respeitar a máxima distância total da fiação de 150 metros.

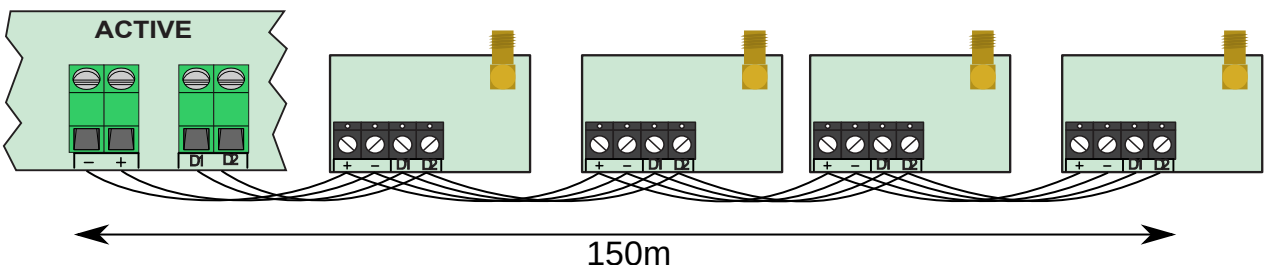

11. PROGRAMAÇÃO DOS DISPOSITIVOS DE BARRAMENTO

Active 8 Ultra Active 20 Ultra/GPRS Active 20 Ethernet Active 20 Bus Active 32 Duo Active 100 Bus

Podem ser interligados na central de alarme: sensores infravermelhos, sensores de abertura e sirene de barramento com tecnologia Bus. Os dispositivos são ligados em paralelo com o barramento, ou seja, o positivo de todos os sensores ligados no terminal +BUS e o negativo de todos os sensores ligados no terminal -BUS. A topologia da fiação utilizada é mista, ou seja, podem sair várias ramificações da central para alimentar os dispositivos.

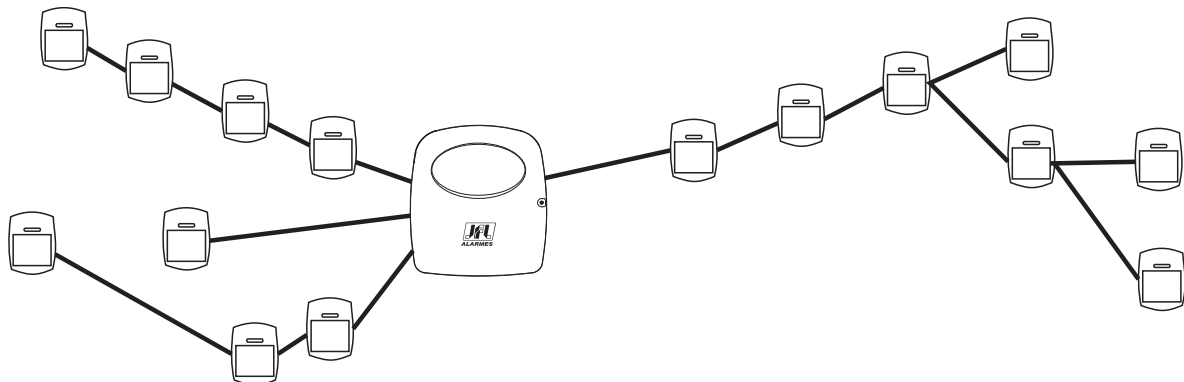

Para instalações com distância de fiações maiores, pode ser usado um fio de bitola maior como barramento. Para aumentar a segurança, o fio do barramento pode ser terminado na central fazendo um anel. Desse modo, se romper uma das pontas do cabo, a central não perde a comunicação com os sensores.

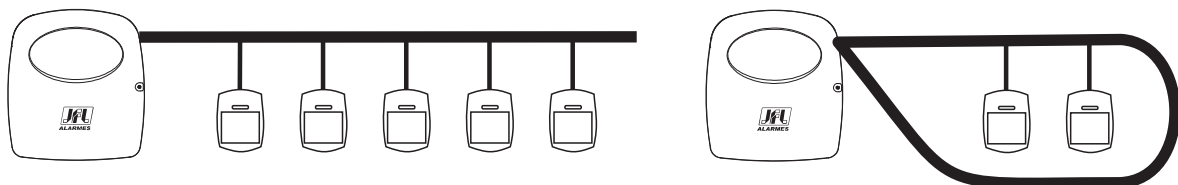

Para instalação dos sensores usar bitola da fiação AWG26 (0,2 mm) para até 100 m de fiação ou bitola mínima de 0,5 mm² para 200 m em cada ramificação desde que a resistência da fiação não ultrapasse 20 Ω .

Para medir a resistência da fiação, colocar um curto-circuito em uma das pontas e medir a resistência na outra extremidade da fiação como mostra a figura a seguir. Para diminuir a resistência da fiação de um cabo de 4 vias, pode-se colocar em curto-circuito cada par de fios formando assim um cabo de 2 vias. Sempre soldar e isolar as emendas, pois elas podem oxidar com o tempo aumentando a resistência e fazer com que os sensores parem de funcionar.

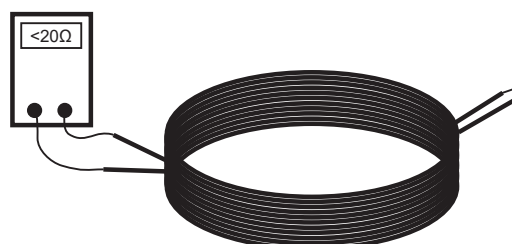

11.1. SENSORES INFRAVERMELHO DE BARRAMENTO

Active 8 Ultra Active 20 Ultra/GPRS Active 20 Ethernet Active 20 Bus Active 32 Duo Active 100 Bus

Os sensores infravermelhos de barramento são conectados na saída de barramento da central e não necessitam de fonte de alimentação separada. O próprio barramento alimenta os sensores. A sensibilidade desses sensores é definida na programação da zona. O consumo de cada sensor é de 2mA e a capacidade de carga do barramento da central é de 200mA suficiente para alimentar todos os sensores. Após ligar o sensor no barramento o Led da placa fica piscando enquanto ele não estiver aprendido e reconhecido pela central. Após isso, o Led apaga e acende em cada detecção do sensor.

Cada sensor possui um número de série gravado em uma etiqueta que é usado para apreensão do sensor na central. Para a apreensão, pode-se digitar o número de série no endereço de aprender sensor de barramento ou capturar o número de série do sensor pressionando a chave tamper e em seguida escolher a zona em que este sensor pertence.

Abaixo segue o esquema de ligação dos sensores infravermelhos de barramento na central de alarme:

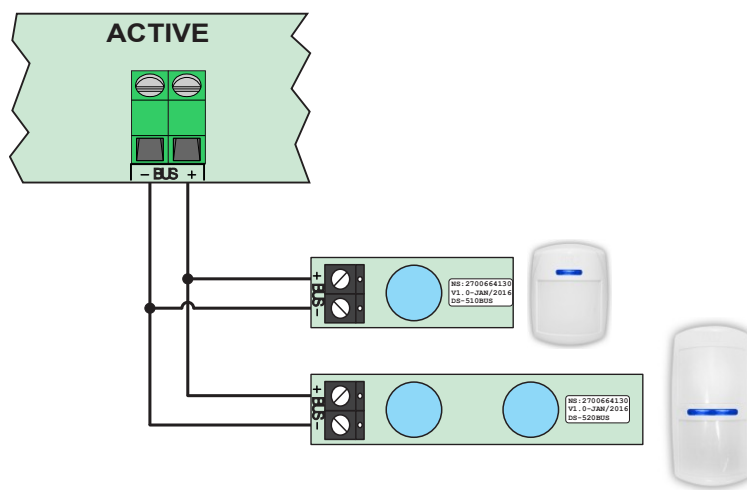

Obs.: -Se aprender um sensor de barramento em alguma das zonas de 1 a 12 (Active 100 Bus) ou 1 a 8 (Active 20 Bus), o borne da placa é automaticamente desabilitado não necessitando que seja fechado com resistor de fim de linha.

11.2. SENSORES DE ABERTURA DE BARRAMENTO

Active 8 Ultra Active 20 Ultra/GPRS Active 20 Ethernet Active 20 Bus Active 32 Duo Active 100 Bus

Os sensores de abertura são conectados na saída de barramento da central e não necessitam de alimentação separada. O próprio barramento alimenta os sensores. Esses sensores informam abertura e fechamento para a central. O consumo de cada sensor é de 2mA e a capacidade de carga do barramento da central é de 200mA suficiente para alimentar todos os sensores. Após ligar o sensor no barramento o Led da placa fica piscando enquanto ele não estiver aprendido e reconhecido pela central. Após isso, o Led apaga e acende em cada abertura do sensor.

Cada sensor possui um número de série gravado em uma etiqueta que é usado para apreensão do sensor na central. Para a apreensão, pode-se digitar o número de série no endereço de aprender sensor de barramento ou capturar o número de série do sensor aproximando um ímã da ampola e em seguida escolher a zona que este sensor pertence.

Esses sensores possuem uma entrada de zona e um Jumper de programação:

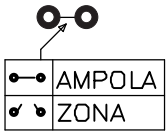

Jumper não cortado: Detecção da ampola habilitada e entrada de zona desabilitada.

Jumper cortado: Detecção da ampola desabilitada e entrada de zona habilitada. Assim pode-se converter sensores comuns em sensores de barramento.

Abaixo segue o esquema de ligação dos sensores de abertura:

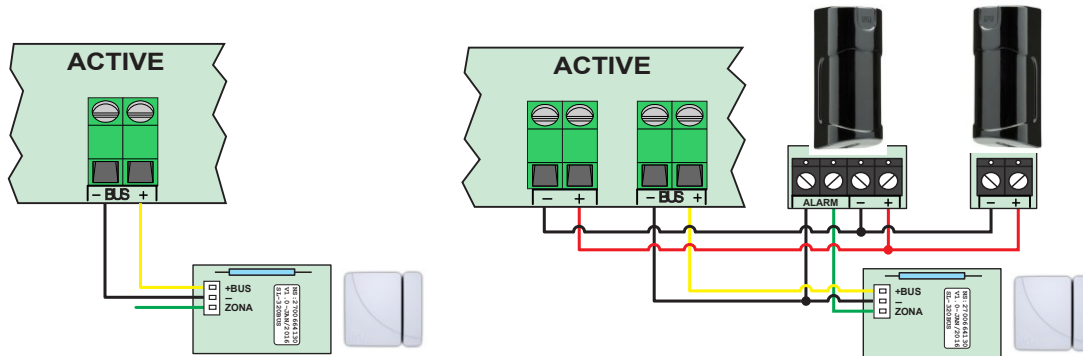

Obs.: - Passar uma fiação separada para alimentar os sensores que serão convertidos em barramento. Se necessário usar uma fonte auxiliar. O negativo da fonte não precisa ser ligado no negativo do sensor de barramento.

11.3. SIRENES DE BARRAMENTO

- Active 8 Ultra
- Active 20 Ultra/GPRS
- Active 20 Ethernet
- Active 20 Bus
- Active 32 Duo
- Active 100 Bus

As sirenes, além de serem conectadas ao barramento, precisam de alimentação auxiliar. Pode ser usada a saída auxiliar da central ou uma fonte externa. O consumo de cada sirene é de 150mA. Após ligar à sirene no barramento o Led da placa fica piscando enquanto ela não estiver aprendida e reconhecida pela central. Cada sirene possui um número de série gravado em uma etiqueta que é usado para apreensão da sirene na central. Para a apreensão, pode-se digitar o número de série no endereço de aprender sirene de barramento ou capturar o número de série da sirene aproximando um ímã da posição indicada a seguir. Em seguida digitar a partição que a sirene vai atuar.

APROXIMAR O IMÃ NESTA REGIÃO LATERALMENTE PARA CAPTURAR O NÚMERO DE SÉRIE. A SIRENE EMITE UM BIP.



Abaixo segue o esquema de ligação das sirenes de barramento:

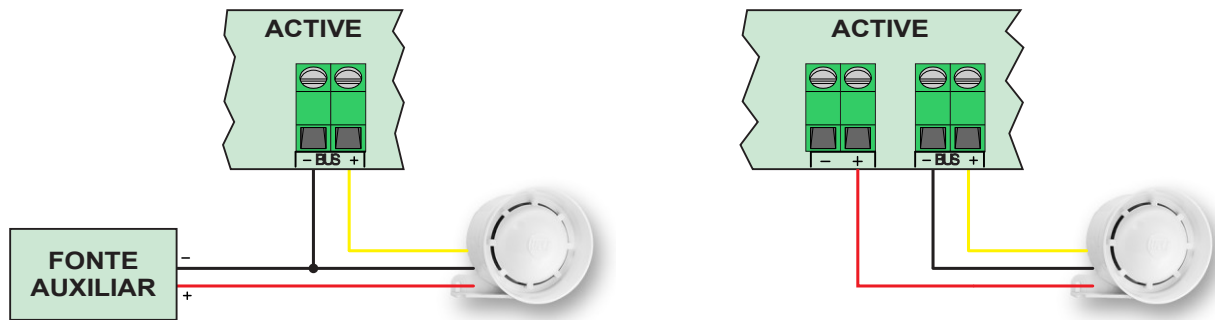

Obs.:

- Deve-se usar fiação separada para cada sirene.
- Se a quantidade de sirene de barramento for maior que a capacidade de corrente da central, deve-se usar uma fonte auxiliar e conectar o negativo dessa fonte ao negativo da central.
- Quando usar cabo de 4 vias como fiação da sirene, duplicar o fio negativo.

11.4. PGM DE BARRAMENTO

☒ Active 8 Ultra ☒ Active 20 Ultra/GPRS ☒ Active 20 Ethernet ☒ Active 20 Bus ☒ Active 32 Duo ☑ Active 100 Bus

O módulo PGM 404 Bus é um acessório para a central de alarme que permite expandir o número de saídas PGM da central. Cada módulo possui 4 saídas com relê que proporciona ao usuário a possibilidade de automatizar diversos aparelhos em sua residência ou empresa, como portões, cortinas automáticas, lâmpadas e muito mais. Pode ser adicionado até 4 módulos de PGM na central de alarme.

11.4.1 PRINCIPAIS COMPONENTES DO MÓDULO PGM DE BARRAMENTO

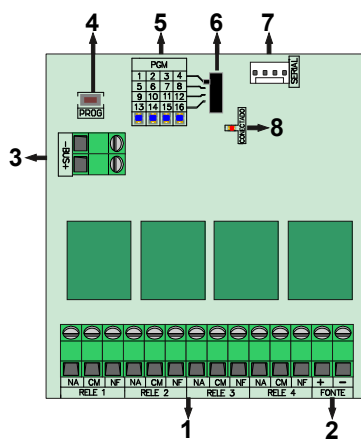

1. Alimentação do módulo 12 V c.c.
2. Saídas dos relés para acionamento das cargas.
3. Terminais +Bus e - para comunicação com a central de alarme.
4. Chave de programação do módulo.
5. LED de indicação do estado da PGM.
 - Apagado: saída desacionada.
 - Aceso: saída acionada.
6. Chave para seleção do endereço do módulo.
 - Posição 1: O módulo aciona de acordo com as PGMs de 1 a 4.
 - Posição 2: O módulo aciona de acordo com as PGMs de 5 a 8.

- Posição 3: O módulo aciona de acordo com as PGMs de 9 a 12.
 - Posição 4: O módulo aciona de acordo com as PGMs de 13 a 16.
7. Conector serial para atualização de firmware (bootloader).
 8. LED CONECTADO que indica a conexão com a central.
 - Apagado: alimentação desligada
 - Piscando: tentando comunicar com a central de alarme.
 - Aceso: conectado com a central de alarme.

11.4.2 ESQUEMA DE LIGAÇÃO DOS MÓDULOS DE PGM 404 BUS NA CENTRAL DE ALARME

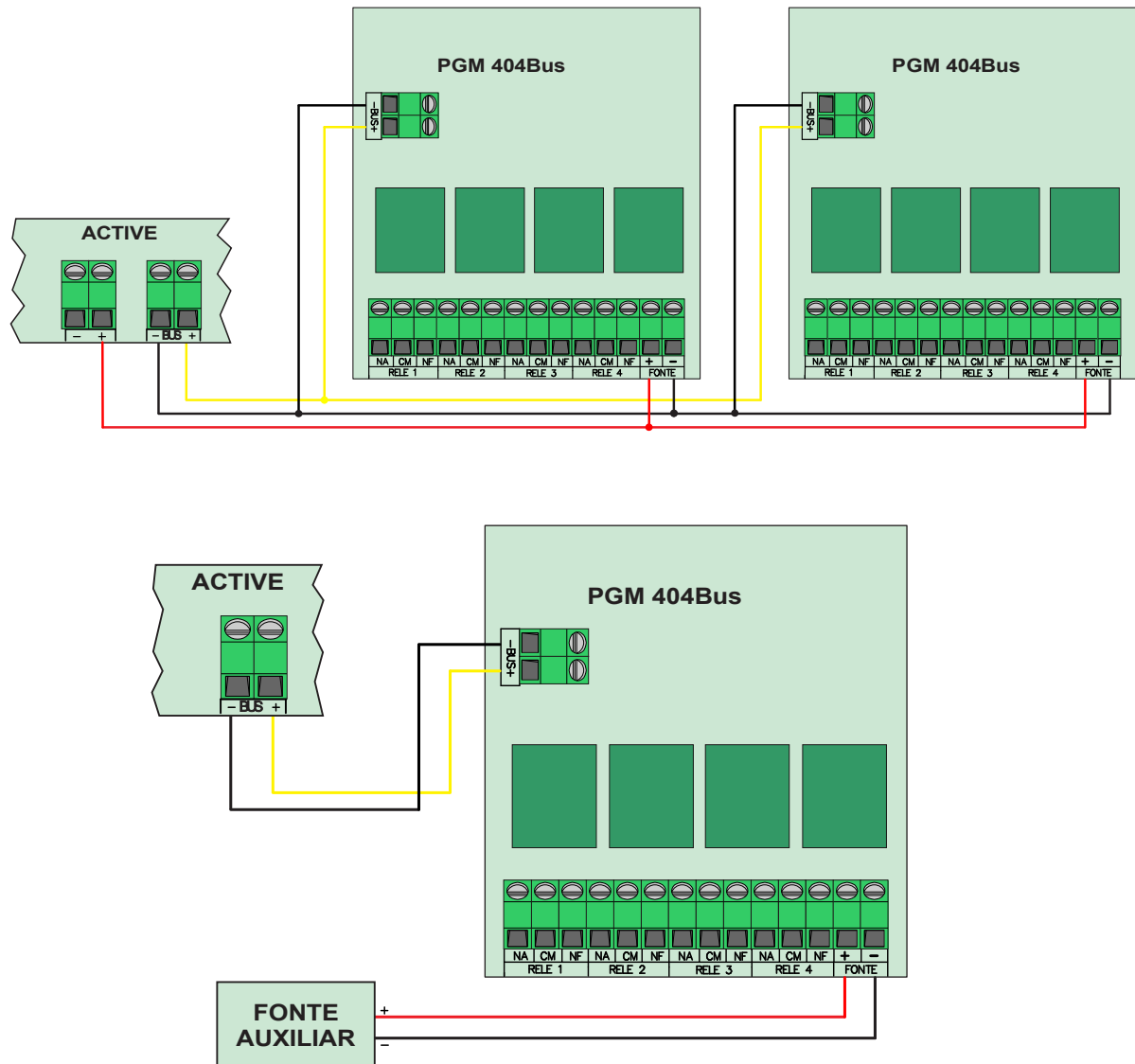

11.5. APRENDER DISPOSITIVOS DE BARRAMENTO

- Active 8 Ultra
 Active 20 Ultra/GPRS
 Active 20 Ethernet
 Active 20 Bus
 Active 32 Duo
 Active 100 Bus

Para aprender dispositivos de barramento, acesse o modo de programação e:

Para o teclado touchscreen:

11. Toque em Barramento>Aprender.
12. Digite o número de série ou toque em capturar número de série.
13. Digite o número da zona ou da partição.
14. Toque no botão salvar para confirmar.

Para o teclado LCD:

1. Digite o endereço 886.
2. Digite o número de série ou pressione ARM A para capturar o número de série.
3. Digite o número da zona ou da partição.
4. Pressione ENTER.

11.6. APAGAR DISPOSITIVOS DE BARRAMENTO

Active 8 Ultra Active 20 Ultra/GPRS Active 20 Ethernet Active 20 Bus Active 32 Duo Active 100 Bus

Para apagar os dispositivos de barramento, acesse o modo de programação e:

Para os dois teclados:

1. Toque em **Barramento>Apagar** ou digite o endereço 887.
2. Escolha uma das opções.
3. Digite o número da zona ou usuário se necessário e confirme a exclusão.

11.7. OPÇÕES DE SENSORES DE BARRAMENTO (ENDEREÇO 807)

Active 8 Ultra Active 20 Ultra/GPRS Active 20 Ethernet Active 20 Bus Active 32 Duo Active 100 Bus

São as opções que os sensores de barramento podem possuir.

11.7.1 DISPARA A SIRENE NA FALHA DE SENSOR DE BARRAMENTO (ENDEREÇO 807, TECLA 1)

Dispara a sirene caso houver falha na comunicação do sensor de barramento com a central de alarme com a central armada. É necessário habilitar a supervisão dos dispositivos de barramento.

11.7.2 HABILITA TAMPER DO SENSOR DE BARRAMENTO (ENDEREÇO 807, TECLA 2)

Habilita o reconhecimento da violação da chave tamper dos sensores de barramento.

11.7.3 HABILITA SUPERVISÃO DOS DISPOSITIVOS DE BARRAMENTO (ENDEREÇO 807, TECLA 3)

Habilita a supervisão periódica dos dispositivos de barramento. A falha de comunicação demora até 5 minutos para ser indicada na central.

12. PROGRAMAÇÃO DA COMUNICAÇÃO COM A ESTAÇÃO DE MONITORAMENTO (REPORTE)

A central de alarme possui a função de enviar todos os eventos ocorridos para a estação de monitoramento. O protocolo padrão para envio desses eventos é o CONTACT ID.

A central de alarme pode comunicar com a estação de monitoramento por cinco maneiras diferentes (linha telefônica, rádio alarme, GPRS e rede com ou sem fio dependendo da sua configuração).

Pode ser ativado o modo duplo de reporte (endereço 700, tecla 8), assim a central reporta todos eventos para o telefone 1 ou IP1 e todos os eventos para o telefone 2 ou IP2.

Caso não habilite o modo duplo, o telefone 2 e IP2 são usados como backup.

12.1. REPORTE VIA LINHA TELEFÔNICA

Active 8 Ultra Active 20 Ultra/GPRS Active 20 Ethernet Active 20 Bus Active 32 Duo Active 100 Bus

Meio menos prioritário, é usado apenas se os outros dois falharem ou se eles não forem programados.

Para o alarme comunicar por linha telefônica é necessário programar:

Número dos telefones para reporte (endereços 711 e 712): são os telefones da estação de monitoramento em que se encontra a receptora de eventos.

Habilita reporte via linha telefônica (endereço 700, tecla 1): Habilita para a central de alarme enviar os eventos por linha telefônica.

O LED DISC da placa da central mostra o andamento do reporte por linha telefônica.

LED apagado, linha telefônica desacionada.

LED aceso, linha acionada.

LED piscando, enviando códigos de reporte ao monitoramento.

Abaixo segue o esquema de ligação da linha telefônica na central de alarme:

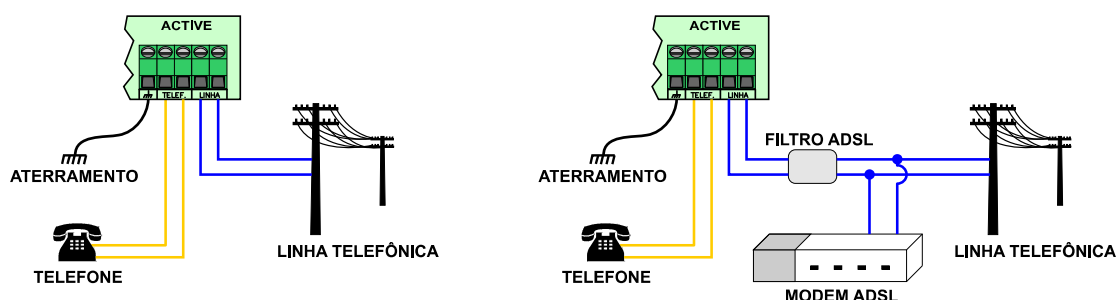

Sempre faça o aterramento da central conforme as normas de aterramento, para que sua central tenha proteção contra raios e sobrecarga pela rede elétrica e linha telefônica.

12.2. REPORTE VIA GPRS

Active 8 Ultra Active 20 Ultra/GPRS Active 20 Ethernet Active 20 Bus Active 32 Duo Active 100 Bus

Meio de prioridade intermediária. Pode ser alterado para meio prioritário (endereço 700, tecla 7).

Para comunicar por esse meio, deve possuir o software Active NET instalado no computador. Além disso, deve possuir um IP fixo ou um serviço de DDNS (IP dinâmico) e uma porta liberada para o Active NET.

Para o alarme comunicar por esse meio, deve ser feita as seguintes programações:

Habilita reporte via GPRS (endereço 700, tecla 2): Habilita para a central de alarme enviar os eventos por GPRS.

Endereço IP de destino (endereços 702 e 703) e a porta de destino (endereços 706 e 707): Estes valores são o endereço IP e porta programada no computador em que o software Active NET está instalado.

APN, login e senha da operadora (endereços 721 a 724 e endereços 731 a 734): Não é necessário programar se for usar as configurações padrões das operadoras Claro, Oi, Tim ou Vivo. O alarme detecta o chip e faz as programações automaticamente. No caso de APN personalizado, fazer a programação do APN, login e senha. Alguns chips possuem apenas o APN e não possuem login e senha, neste caso deixar os campos de login e senha em branco.

O LED GPRS da placa do módulo mostra o andamento da conexão com GPRS:

LED apagado, GPRS desabilitado.

LED piscando devagar, GPRS procurando sinal e operadora.

LED piscando rápido, GPRS tentando conectar.

LED piscando muito rápido, GPRS em modo de espera para receber e enviar SMS, ou conectar caso o Ethernet / rede sem fio perca comunicação.

LED aceso indica que a central está conectada por GPRS.

Para visualizar o nível de sinal do GPRS, entre no modo de programação e pressione a tecla STAY ou toque em Comunicação>GPRS.

Abaixo segue o esquema de ligação do módulo GPRS na central de alarme:

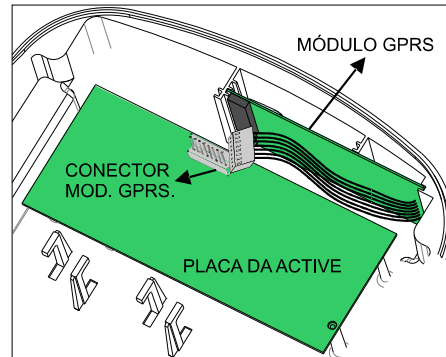

12.3. REPORTE VIA ETHERNET OU REDE SEM FIO

Active 8 Ultra Active 20 Ultra/GPRS Active 20 Ethernet Active 20 Bus Active 32 Duo Active 100 Bus

Meio de prioridade maior (pode ser alterado para meio secundário endereço 700, tecla 7).

Para comunicar por esse meio, deve possuir o software ACTIVE NET instalado no computador. Além disso, deve possuir um IP fixo ou um serviço de DDNS (IP dinâmico) e uma porta liberada para o ACTIVE NET.

Para o alarme comunicar por esse meio, é necessário fazer as seguintes programações:

Habilita reporte via Ethernet (endereço 700, tecla 3): Habilita para a central de alarme enviar os eventos por Ethernet ou rede sem fio.

Endereço IP de destino (endereços 702 e 703) e a porta de destino (endereços 706 e 707): Estes valores são o endereço IP e a porta programada no computador em que o software Active NET está instalado.

Configurações da rede local (endereços 740 a 744) ou Habilitar DHCP (endereço 700, tecla 9): Endereço IP, máscara de sub-rede, gateway e servidor DNS da rede local ou programar o DHCP para o módulo pegar estes endereços automaticamente. O IPv6 sempre pega automático.

Para o módulo sem fio, SSID e a senha da rede sem fio (endereços 746 e 747): É o nome da rede sem fio e a senha para conectar ao ponto de acesso.

O LED WF do módulo de rede sem fio indica o andamento da conexão com o ponto de acesso.

LED apagado, conexão desabilitada.

LED piscando, tentando conectar.

LED aceso indica que a central está conectada ao ponto de acesso.

Os LEDs ONLINE 1 e ONLINE 2 do módulo indicam o andamento da conexão com o Active NET.

LED apagado, conexão desabilitada.

LED piscando, tentando conectar.

LED aceso indica que a central está conectada com o Active NET.

Abaixo segue o esquema de ligação do módulo de Ethernet e do módulo sem fio na central de alarme:

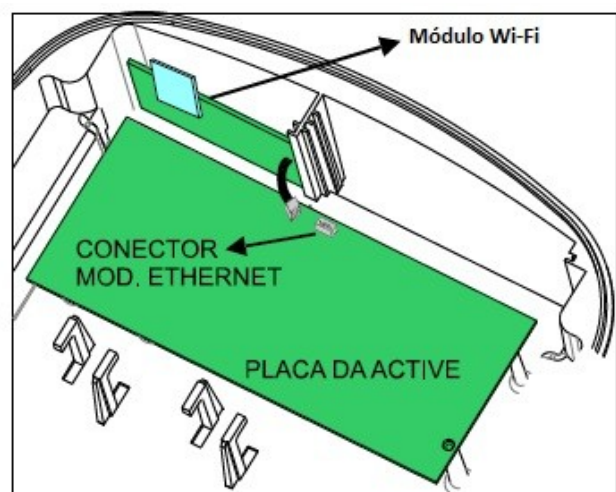
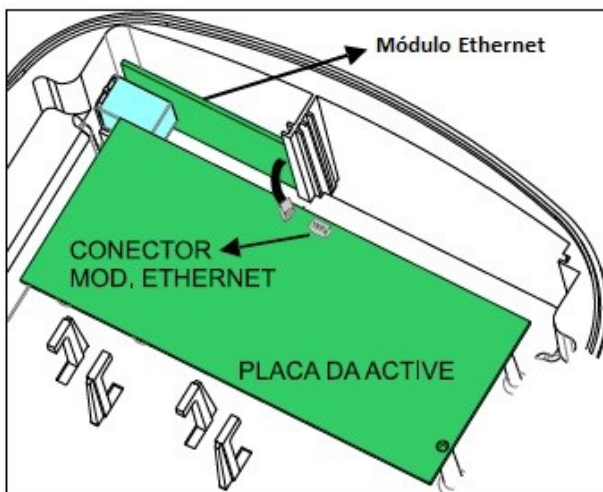

12.4. REPORTE VIA RÁDIO ALARME

Active 8 Ultra Active 20 Ultra/GPRS Active 20 Ethernet Active 20 Bus Active 32 Duo Active 100 Bus

Esta central de alarme é compatível com o rádio alarme das empresas CAF e Radioenge. Consulte o manual de instruções do rádio alarme para saber mais detalhes de como instalar e programá-lo.

- O rádio deve estar programado para o protocolo JFL.
- A fiação entre o rádio e a central de alarme deve ser feita por um cabo especial para centrais JFL. Este cabo deve ser conectado no conector GPRS da central JFL..
- O rádio alarme substitui o módulo GPRS. Então as programações e problemas do GPRS passam a servir para o rádio alarme.
- O rádio alarme não é compatível com modo duplo.
- Para que o rádio tenha prioridade sobre o módulo Ethernet, ele deve ser alterado para meio prioritário (endereço 700, tecla 7).

Na central de alarme deve ser feita a seguinte programação:

Habilita reporte via GPRS (endereço 700, tecla 2): Habilita para a central de alarme enviar os eventos pelo rádio alarme.

Após feita a programação, o rádio deve ser reconhecido pela central de alarme. Depois disso acontecer, no endereço 894 indica modelo do GPRS como rádio alarme. Se o rádio ficar online, a central de alarme indica que está online por GPRS. Se o rádio não for reconhecido, a central indica problema de módulo GPRS.

Os endereços IP de destino (endereços 702 e 703), porta de destino (endereços 706 e 707), APN, login e senha da operadora (endereços 721 a 724 e endereços 731 a 734) não usados pelo rádio.

12.5. LIBERAÇÃO DE PORTAS PARA FUNCIONAMENTO DO MÓDULO ETHERNET

Active 8 Ultra Active 20 Ultra/GPRS Active 20 Ethernet Active 20 Bus Active 32 Duo Active 100 Bus

Ao instalar o módulo ME-04 ou MW-01 certifique-se que as portas e os serviços a seguir estejam liberados no firewall. Para isso, contate o administrador de rede.

- Porta 123 para serviço de NTP para obter a data e hora automaticamente.
- Porta 8245 para o serviço do DDNS.
- Porta 8883 para o serviço MQTT de comunicação com a nuvem com segurança TLS.
- Porta 9071 para o serviço de notificação com segurança TLS.
- Portas para conexão com o monitoramento (padrão de fábrica 9090 a 9099 e pode ser alterada no endereço 744).
- Porta para conexão do aplicativo (padrão de fábrica 9080 e pode ser alterada no endereço 745). Para esta porta, deve ser feito o redirecionamento de portas no roteador para o endereço IP da central de alarme para que ela possa receber as conexões diretas pelo aplicativo.

12.6. IPv6

Active 8 Ultra Active 20 Ultra/GPRS Active 20 Ethernet Active 20 Bus Active 32 Duo Active 100 Bus

O IPv6 é a nova geração de pacotes de internet. Ele apresenta uma série de vantagens em relação a versão anterior como roteamento mais eficiente (não é necessário direcionar portas no servidor para o aplicativo conectar nas centrais de alarme em uma rede IPv6), configuração simplificada (não é necessária a programação de endereços IPv6, a central de alarme faz tudo automaticamente) e diversas melhorias de segurança.

A partir da versão 1.4 do módulo ME-04, as centrais de alarme JFL passam a ser compatível com IPv6.

12.7. CANCELAR O ENVIO DOS EVENTOS PENDENTES

Active 8 Ultra Active 20 Ultra/GPRS Active 20 Ethernet Active 20 Bus Active 32 Duo Active 100 Bus

Para cancelar o envio dos eventos pendentes ao monitoramento, desabilitar o reporte por linha telefônica, o reporte por GPRS e o reporte por Ethernet (todos no endereço 700) e esperar alguns segundos para que estes eventos sejam apagados da lista de envio. Os eventos não são apagados do buffer de eventos.

12.8. DIAGNÓSTICO DE COMUNICAÇÃO

Active 8 Ultra Active 20 Ultra/GPRS Active 20 Ethernet Active 20 Bus Active 32 Duo Active 100 Bus

A central de alarme possui a tela de diagnóstico no programador que ajuda o usuário a descobrir a causa da comunicação por GPRS ou Ethernet não funcionar.

Os itens em verde indicam que está OK.

Os itens em amarelo indicam atenção.

Os itens em vermelho indicam onde foi encontrado um problema.

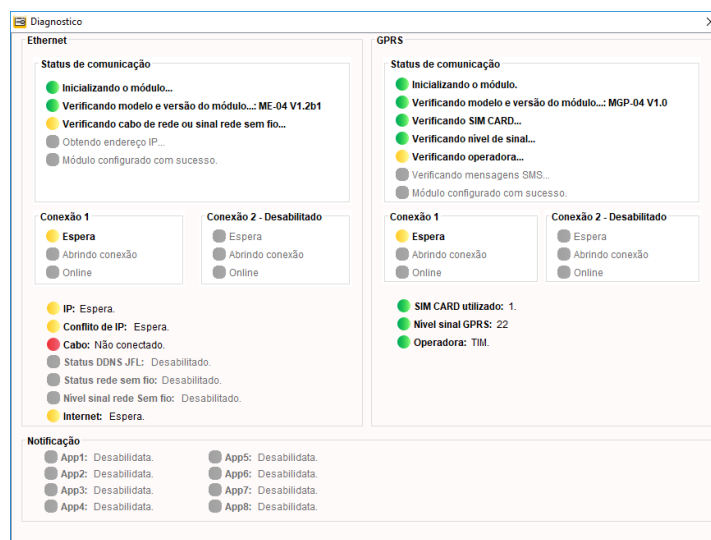

12.9. PROGRAMAÇÃO DAS OPÇÕES DE GERAR EVENTOS (ENDEREÇO 803)

Active 8 Ultra Active 20 Ultra/GPRS Active 20 Ethernet Active 20 Bus Active 32 Duo Active 100 Bus

Permite inibir o reporte de alguns eventos.

Reporta desarme após disparo (tecla 1): Se habilitado, o alarme não enviará o evento de arme ao monitoramento. O evento de desarme será enviado apenas quando ocorrer algum disparo.

Reporta acionar/desacionar a PGM (tecla 2): Habilita reportar o evento de acionamento e desacionamento da PGM. O número da PGM será informado na partição do evento (exceto Active 8).

Restaura zonas após sirene (tecla 3): Quando habilitada reporta a restauração da zona somente depois que terminar o tempo de sirene.

Autoteste somente com a central armada (tecla 4): Faz com que o evento de teste periódico seja gerado somente com a central armada.

Reporta entrar, alterar e sair da programação (tecla 5): Gera evento quando o usuário entra no modo de programação, altera alguma programação e sai do modo de programação.

Reporta ronda OK (tecla 6): Reporta ronda OK toda vez que for acionado a zona de ronda.

Gera evento de problema de comunicação IP (tecla 7): Faz com que a central gere evento de problema de GPRS e Ethernet. Caso desabilitado, esses eventos são detectados pela falha de keep alive software no Active NET.

12.10. PROGRAMAÇÃO DAS OPÇÕES DE LINHA TELEFÔNICA

Active 8 Ultra Active 20 Ultra/GPRS Active 20 Ethernet Active 20 Bus Active 32 Duo Active 100 Bus

Discagem por pulso (endereço 802, tecla 1): Habilita a discagem por pulso pela linha telefônica.

Aguarda tom de linha antes de discar (endereço 802, tecla 2): Habilita para a central discar apenas depois de receber o tom de discagem da linha telefônica.

Habilita monitoramento de linha telefônica (endereço 802, tecla 3): Habilita para a central detectar a falha de linha telefônica.

Nível do DTMF do Contact ID (endereço 809): É a programação da amplitude do DTMF transmitido por Contact ID.

12.11. PROGRAMAÇÃO DA FAIXA DE PORTA DE SAÍDA DO MÓDULO ETHERNET (ENDEREÇO 744).

Active 8 Ultra Active 20 Ultra/GPRS Active 20 Ethernet Active 20 Bus Active 32 Duo Active 100 Bus

É a porta de saída para conexões da central de alarme. Ele usa uma faixa de 10 portas a partir da porta programada, por exemplo, se a porta programada for 9090, o módulo usa as portas de 9090 a 9099. Alguns firewalls bloqueiam portas de saídas. Neste caso devem ser liberadas as 10 portas.

12.12. BLOQUEIA VISUALIZAÇÃO DO USUÁRIO (ENDEREÇO 801, TECLA 9)

Active 8 Ultra Active 20 Ultra/GPRS Active 20 Ethernet Active 20 Bus Active 32 Duo Active 100 Bus

Esta função permite ao monitoramento bloquear a visualização de certas funcionalidades da central de alarme pelo usuário. Esta função bloqueia:

- Visualização dos problemas da central pelo teclado.
- Visualização dos problemas pelo aplicativo.
- Bloqueia o envio das notificações de disparo para o usuário.
- Bloqueia o envio das notificações de problemas para o usuário.



- O usuário mestre permanece recebendo as notificações e pode ser usado para monitorar problemas e disparo pela estação de monitoramento.

12.13. PROGRAMAÇÃO POR MODEM

Active 8 Ultra Active 20 Ultra/GPRS Active 20 Ethernet Active 20 Bus Active 32 Duo Active 100 Bus

A partir da versão 6.0 foi removido o acesso via modem.

12.14. PROGRAMAÇÃO DO TESTE PERIÓDICO DA CENTRAL DE ALARME

Active 8 Ultra Active 20 Ultra/GPRS Active 20 Ethernet Active 20 Bus Active 32 Duo Active 100 Bus

O teste periódico é um evento que a central de alarme gera em intervalos periódicos para verificar a integridade do canal de comunicação com a estação de monitoramento.

Para habilitar o autoteste deve programar:

Hora do primeiro autoteste (endereço 503): É a hora que a central fará o primeiro autoteste. Se programar 00:00, o autoteste estará desabilitado.

Intervalo do autoteste (endereço 427): É o intervalo que a central gera os eventos de autoteste. Para valores de 001 a 200, a unidade de tempo é horas e para valores de 201 a 255 a unidade de tempo é minutos. Se programar 000, o autoteste estará desabilitado.

12.15. PROGRAMAÇÃO DO AUTOTESTE DO MEIO SECUNDÁRIO DE COMUNICAÇÃO (ENDEREÇO 434)

Active 8 Ultra Active 20 Ultra/GPRS Active 20 Ethernet Active 20 Bus Active 32 Duo Active 100 Bus

O autoteste do meio secundário permite que o alarme troque de meio de comunicação IP (GPRS-Ethernet ou Ethernet-GPRS dependendo da prioridade de comunicação) por 5 minutos para fazer o teste de comunicação do outro meio com intervalo programado no tempo do teste do meio secundário. A função serve para testar se houve sabotagem no SIM CARD, HUB, ponto de acesso ou outros problemas da rede. O tempo do autoteste do meio secundário deve ser programado em horas. Se programar 000, o autoteste do meio secundário estará desabilitado.

13. FUNÇÃO SMS, DISCADORA E DISCADORA VIA MÓDULO DE CELULAR

A central de alarme possui quatro vias para comunicação pessoal (discadora por linha telefônica, discadora por módulo de celular, SMS e notificação).

13.1. FUNÇÃO DISCADORA

Active 8 Ultra Active 20 Ultra/GPRS Active 20 Ethernet Active 20 Bus Active 32 Duo Active 100 Bus

A central de alarme pode discar para até 4 telefones para informar disparo.

Para a central de alarme discar no disparo, é necessário fazer as seguintes programações:

Habilita discadora no disparo (endereço 700, tecla 4): Discar para os telefones programados toda vez que ocorrer um disparo.

Número do telefone para função discadora/SMS (endereços de 751 a 754): Os telefones que serão chamados no disparo da discadora.

Atributos dos telefones para avisar disparo da Partição A, B, C e D (endereços 851 a 854 teclas de 1 a 4): Indica que a central discará para o telefone quando houver disparo da partição correspondente.

Atributos dos telefones para avisar disparo por discadora (endereços 851 a 854, tecla 5): Indica que a central avisará os disparos para esse telefone por discadora.

Atributos dos telefones para avisar disparo por discadora (endereços 851 a 854, tecla 8): Indica que a central avisará os disparos para esse telefone por discadora pelo módulo de celular (Somente Active 20 Bus e Active 32 Duo).

13.2. ACESSO REMOTO POR VIA LINHA TELEFÔNICA

Active 8 Ultra Active 20 Ultra/GPRS Active 20 Ethernet Active 20 Bus Active 32 Duo Active 100 Bus

O item 3.19 mostra como acessar a central por linha telefônica.

Para a central poder ser acessada por linha telefônica, faça as seguintes programações:

Habilita acesso via telefone (endereço 701, tecla 2): Permite que ao ligar para a central seja digitada a senha para acessar ela remotamente (exceto Active 20 Ethernet).

Habilita status por chamada (endereço 701, tecla 3): Permite que ao ligar para o número do chip de celular do módulo GPRS da central seja digitada a senha para acessar ela remotamente (somente Active 20 Bus e Active 32 Duo).

Número de rings (endereço 761): Número de vezes que o telefone tocará até a central atender a chamada. O Módulo de GPRS atende sempre no primeiro toque.

13.3. ENVIO DE SMS

Active 8 Ultra Active 20 Ultra/GPRS Active 20 Ethernet Active 20 Bus Active 32 Duo Active 100 Bus

A central de alarme pode enviar para até 4 telefones celulares mensagens de texto para informar arme, desarme, disparo e pânico. Para a Active 100 Bus a capacidade são de 16 telefones. A mensagem terá o formato a seguir:

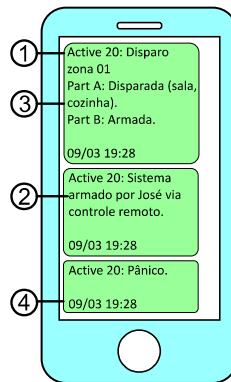

1. Cabeçalho da mensagem de texto.
2. Evento que gerou a mensagem.
3. Informação de quais partições estão armadas, disparadas com as respectivas zonas que dispararam entre parenteses.
4. Data e hora da central de alarme no momento que enviou a mensagem.

Para a central de alarme enviar mensagens de texto, é necessário fazer as seguintes programações:

Habilita enviar SMS no disparo (endereço 700, tecla 5): Para enviar mensagens de texto para os telefones programados no disparo da zona, no pânico e na falta de energia elétrica e bateria fraca da central.

Habilita enviar SMS no arme e desarme (endereço 700, tecla 6): Para enviar mensagens de texto para os telefones programados no arme e desarme.

Cabeçalho do SMS (endereço 830): É o cabeçalho das mensagens de texto enviadas pela central.

Número do telefone para função discadora/SMS (endereços de 751 a 754): Os telefones que receberão as mensagens de texto.

Atributos dos telefones para avisar disparo da Partição A, B, C e D (endereços 851 a 854 teclas de 1 a 4): Indica que a central enviará mensagem de texto para o telefone quando houver arme/desarme ou disparo da partição correspondente.

Atributos dos telefones para avisar disparo por SMS (endereços 851 a 854, tecla 6): Indica que a central avisará os disparos para esse telefone por mensagens de texto.

Atributos dos telefones para avisar arme/desarme por SMS (endereços 851 a 854, tecla 7): Indica que a central avisará o arme/desarme para esse telefone por mensagem de texto.



- Não use mensagens SMS como única forma de monitoramento. Estas mensagens estão sujeitas ao atraso devido ao tráfego da operadora de telefonia.

13.4. ACESSO REMOTO VIA SMS

Active 8 Ultra Active 20 Ultra/GPRS Active 20 Ethernet Active 20 Bus Active 32 Duo Active 100 Bus

O item 3.20 mostra como acessar a central por SMS.

Para a central poder ser acessada por SMS, faça as seguintes programações:

Habilita acesso via SMS (endereço 701, tecla 1): Permite que a central aceite SMS com pedido para armar/desarmar ou acionar/desacionar a PGM.

14. PROGRAMAÇÃO DO AUTOARME

Active 8 Ultra Active 20 Ultra/GPRS Active 20 Ethernet Active 20 Bus Active 32 Duo Active 100 Bus

O alarme pode armar automaticamente em um horário programado ou por falta de movimento no local.

14.1. PROGRAMAÇÃO DO AUTOARME NO HORÁRIO PROGRAMADO (ENDEREÇOS 521 A 536)

Active 8 Ultra Active 20 Ultra/GPRS Active 20 Ethernet Active 20 Bus Active 32 Duo Active 100 Bus

Quando o autoarme estiver habilitado, o teclado emite bips longos nos 5 minutos que antecedem o autoarme. Esse bip fica mais rápido quando a central está a 1 minuto de armar. Para desabilitar esta função programar a hora como 00:00.

14.2. PROGRAMAÇÃO DO AUTOARME POR FALTA DE MOVIMENTO

Active 8 Ultra Active 20 Ultra/GPRS Active 20 Ethernet Active 20 Bus Active 32 Duo Active 100 Bus

Com essa função habilitada a central armará automaticamente por falta de movimento no ambiente.

Para habilitar essa função, programar:

Tempo do autoarme por não movimento (endereços 404, 406, 414 e 416): É o tempo sem disparo dos sensores para armar a central automaticamente. Para desabilitar essa função programe o tempo com 000.

Para o modelo Active 100 Bus, utiliza somente o endereço 404. Após digitar o endereço, digitar o número da partição.

Horário de início de fim do arme por não movimento (endereços 508 e 509): É a faixa de hora do dia que a central pode ser armada por não movimento.

15. TAREFAS AGENDADAS

Active 8 Ultra Active 20 Ultra/GPRS Active 20 Ethernet Active 20 Bus Active 32 Duo Active 100 Bus

Na central de alarme podem ser agendadas até 16 tarefas para armar, desarmar, acionar PGM e desacionar a PGM. Estas tarefas são executadas no horário agendado da tarefa com repetição em todos os dias da semana marcados. Podem ser adicionadas tarefas para feriados. Estas tarefas são executadas em todos os dias que coincidirem com os feriados cadastrados na central.

15.1. PROGRAMAÇÃO DAS TAREFAS AGENDADAS (ENDEREÇOS DE 561 A 576)

Active 8 Ultra Active 20 Ultra/GPRS Active 20 Ethernet Active 20 Bus Active 32 Duo Active 100 Bus

Para programar uma tarefa agendada, primeiro deve escolher o tipo da tarefa. As tarefas possíveis estão descritas a seguir:

00- Desabilitado: a tarefa está desabilitada.

01 a 16- Armar a partição 01 a 16 ou partição A, B, C e D: arma a partição A, B, C ou D. Não emite bips que antecedem o autoarme.

17 a 32- Desarmar a partição 01 a 16 ou partição A, B, C e D: desarma a partição A, B, C ou D.

33- Armar total: arma total.

34- Desarmar total: desarma total.

35- Armar eletrificador: arma o eletrificador.

36- Desarmar eletrificador: desarma o eletrificador.

37 a 52- Acionar PGM de 01 a 16: aciona a PGM de 1 a 16, caso ela esteja programada como com retenção pelo usuário ou sem retenção pelo usuário. Se a PGM estiver programada sem retenção, ela segue o tempo de PGM.

53 a 84- Desacionar PGM 01 a 16: desaciona a PGM de 1 a 16, caso ela esteja programada como com retenção pelo usuário ou sem retenção pelo usuário.

Após programar a tarefa, deve programar o horário que ela será executada.

Depois do horário, deve programar a frequência da tarefa, ou seja, os dias da semana que ela repete.

Tecla 1: a tarefa repete todo domingo.

Tecla 2: a tarefa repete toda segunda-feira.

Tecla 3: a tarefa repete toda terça-feira.

Tecla 4: a tarefa repete toda quarta-feira.

Tecla 5: a tarefa repete toda quinta-feira.

Tecla 6: a tarefa repete toda sexta-feira.

Tecla 7: a tarefa repete todo sábado.

Tecla 8: a tarefa repete todo feriado cadastrado na central.

15.2. PROGRAMAÇÃO DOS FERIADOS (ENDEREÇOS DE 541 A 556)

Active 8 Ultra Active 20 Ultra/GPRS Active 20 Ethernet Active 20 Bus Active 32 Duo Active 100 Bus

Podem ser cadastrados até 16 feriados para as tarefas agendadas.

16. PROGRAMAÇÃO DA SAÍDA PGM

Active 8 Ultra Active 20 Ultra/GPRS Active 20 Ethernet Active 20 Bus Active 32 Duo Active 100 Bus

PGM são saídas programáveis que podem ser usadas para acionar cargas ou realizar automação no local. Os modelos de alarmes que possuem saída PGM saem de fábrica com uma saída na placa da central. Estas saídas podem ser expandidas com módulos de PGM vendidos separadamente. São eles:

- Módulo de PGM convencional ligado diretamente no conector PGM na placa da central. Ver item 16.6.
- Módulo de PGM com comandos de acionamento sem fio (PGM 101 Duo) compatível apenas com a Active 32 Duo. Ver item 10.9.
- Módulo de PGM tipo barramento, que pode ser adicionado até 4 na central de alarme totalizando 16 PGM (somente Active 100 Bus). Ver item 11.4.



- A PGM Bus e a PGM Duo não podem ser usadas para armar o eletrificador. Apenas a PGM da placa e do módulo PGM convencional conseguem armar o eletrificador.
- Quando a PGM Duo ou PGM Bus possui a mesma programação da PGM da placa ou do módulo convencional, a central de alarme tenta acionar as duas saídas.

16.1. PROGRAMAÇÃO DAS FUNÇÕES DAS PGMs (ENDEREÇOS DE 821 A 824)

Active 8 Ultra Active 20 Ultra/GPRS Active 20 Ethernet Active 20 Bus Active 32 Duo Active 100 Bus

É a função que a saída PGM respeita.

Para o modelo Active 100 Bus, utiliza somente o endereço 821. Após digitar o endereço, digitar o número da PGM.

A saída pode ser programada como:

00- Desabilitada: Nunca é acionada.

01- Aciona junto com a sirene: é acionada junto com a saída sirene da placa.

02 a 04- Sirene para a partição B, C ou D: é acionada quando houver disparo da partição. Quando programada com esse valor a saída sirene da placa não aciona no disparo dessas partições.

05- Junto com o arme total: é acionada quando o sistema estiver totalmente armado.

06 a 09- Junto com o arme da partição A, B, C ou D: é acionada quando a partição estiver armada.

10- Quando houver problema no sistema: é acionada quando houver algum problema no sistema.

11- Aciona e desaciona no horário programado: Aciona no horário programado no respectivo endereço da PGM (endereço 511 a 514) e desaciona no horário programado (endereço 515 a 518).

12- Com retenção acionada pelo usuário: acionada com retenção pela senha do usuário.

13- Sem retenção acionada pelo usuário: acionada sem retenção pelo tempo programado pela senha do usuário.

14- Ronda OK: aciona sem retenção pelo tempo programado quando a ronda estiver OK.

15- Aciona na falha da ronda: aciona sem retenção pelo tempo programado quando houver falha na ronda.

16- Aciona no disparo de qualquer zona: aciona sem retenção pelo tempo programado no disparo de qualquer zona.

- 17- Aciona no disparo da zona 1: aciona sem retenção pelo tempo programado no disparo da zona 1.
- 18- Aciona para armar e desarmar o eletrificador: aciona sem retenção para armar/desarmar o eletrificador monitorado pelo sistema.
- 19- Aciona no disparo da zona 2: aciona sem retenção pelo tempo programado no disparo da zona 2.
- 20- Aciona no disparo da zona 3: aciona sem retenção pelo tempo programado no disparo da zona 3.
- 21- Aciona no disparo da zona 4: aciona sem retenção pelo tempo programado no disparo da zona 4.
- 22- Aciona no disparo do pânico: aciona sem retenção pelo tempo programado no disparo do pânico.
- 23- Aciona no disparo de zona 24 horas: aciona sem retenção pelo tempo programado no disparo de zona 24 horas.
- 24- Aciona junto com a abertura da zona 1: aciona quando a zona 1 estiver aberta.

16.2. PROGRAMAÇÃO DO TEMPO DE ACIONAMENTO DAS PGMs (ENDEREÇOS DE 421 A 424)

Active 8 Ultra Active 20 Ultra/GPRS Active 20 Ethernet Active 20 Bus Active 32 Duo Active 100 Bus

É o tempo que a PGM fica acionada quando ela é programada para alguma das funções sem retenção. Para valores de 001 a 200, a unidade de tempo é horas e para valores de 201 a 255 a unidade de tempo é minutos subtraindo o valor de 200.

Para o modelo Active 100 Bus, utiliza somente o endereço 421. Após digitar o endereço, digitar o número da PGM.

16.3. PROGRAMAÇÃO DO HORÁRIO DE ACIONAMENTO E DESACIONAMENTO DAS PGMs (ENDEREÇOS DE 511 A 518)

Active 8 Ultra Active 20 Ultra/GPRS Active 20 Ethernet Active 20 Bus Active 32 Duo Active 100 Bus

É o horário onde a PGM é acionada e desacionada automaticamente. Apenas quando a programação da PGM for Aciona e desaciona no horário programado.

Para o modelo Active 100 Bus, utiliza somente os endereços 511 a 515. Após digitar o endereço, digitar o número da PGM.

16.4. PROGRAMAÇÃO DOS NOMES DAS SAÍDAS PGMs (ENDEREÇOS DE 861 A 864)

Active 8 Ultra Active 20 Ultra/GPRS Active 20 Ethernet Active 20 Bus Active 32 Duo Active 100 Bus

É o nome da PGM para exibição no teclado e aplicativo.

Para o modelo Active 100 Bus, utiliza somente o endereço 861. Após digitar o endereço, digitar o número da PGM.

16.5. ESQUEMA DE LIGAÇÃO DA SAÍDA PGM

Active 8 Ultra Active 20 Ultra/GPRS Active 20 Ethernet Active 20 Bus Active 32 Duo Active 100 Bus

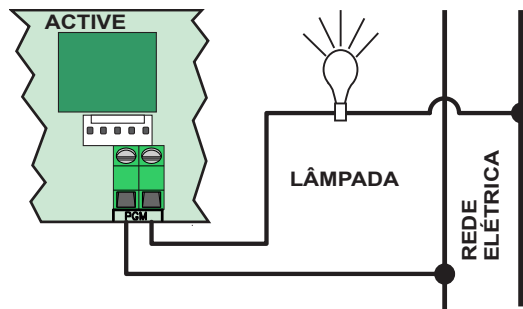

16.6. ESQUEMA DE LIGAÇÃO DO MÓDULO PGM NA CENTRAL DE ALARME

Active 8 Ultra Active 20 Ultra/GPRS Active 20 Ethernet Active 20 Bus Active 32 Duo Active 100 Bus

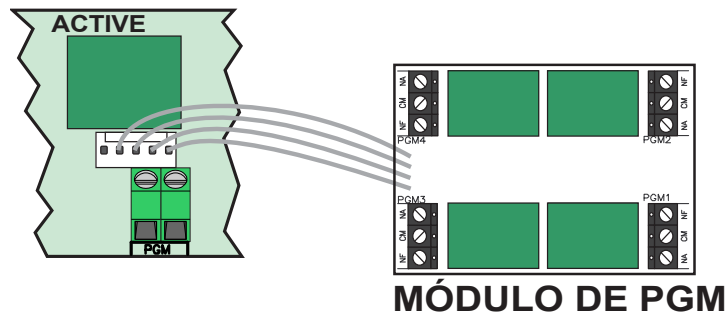

17. FUNÇÃO RONDA

Active 8 Ultra Active 20 Ultra/GPRS Active 20 Ethernet Active 20 Bus Active 32 Duo Active 100 Bus

Este modelo de central de alarme possui a função de monitoramento de ronda de vigilantes. Como funciona a ronda:

1. O vigilante deve iniciar a ronda através do teclado.
2. O vigilante deve passar por todas as zonas que estão programadas como ronda antes de terminar o tempo de duração de ronda.
3. Ao final o vigilante deve terminar a ronda através do teclado.

Para habilitar a ronda, programar:

17.1.1 TEMPO DA DURAÇÃO DA RONDA (ENDEREÇO 433)

É o tempo que o vigilante tem para passar por todos os sensores e terminar a ronda.

17.1.2 HORÁRIO DE INÍCIO DA RONDA, FIM DA RONDA E INTERVALO ENTRE RONDAS

Quando a ronda estiver programada, pode adicionar o recurso para que o teclado avise ao vigilante que ele deve iniciar a ronda. Toda vez que esse recurso estiver programado, o teclado emite bip durante os 5 minutos que antecedem a ronda.

18. ACESSO A CENTRAL DE ALARME VIA APLICATIVO









Active 8 Ultra Active 20 Ultra/GPRS Active 20 Ethernet Active 20 Bus Active 32 Duo Active 100 Bus

A central de alarme pode ser acessada por aplicativo para operação e para programação. Os tópicos a seguir explicam como obter o acesso à central de alarme pelo aplicativo.

18.1. TABELA DE COMPATIBILIDADE DOS APLICATIVOS JFL COM AS CENTRAIS DE ALARME LINHA ACTIVE

Active 8 Ultra Active 20 Ultra/GPRS Active 20 Ethernet Active 20 Bus Active 32 Duo Active 100 Bus

A tabela abaixo mostra a versão da central de alarme e do módulo para que seja possível o acesso via aplicativo. O aplicativo deve ser a última versão disponível nas lojas móveis.

APLICATIVO		ACESSO VIA NUVEM		ACESSO DIRETO (DDNS)	
		MÓDULO	CENTRAL	MÓDULO	CENTRAL
Android					
	Active Mobile V4	ME-04 V2.0 ou superior. ME-05 qualquer versão.	Active V5.3 ou superior. Para abrir câmera da notificação usar versão 6.0 ou superior	ME-04 qualquer Versão ME-05 qualquer Versão ME-03 qualquer Versão MW-01 qualquer Versão	Active V4.5 ou superior
	Active Mobile V3	Não recomendável		Não recomendável	
	Active Mobile V2	Não compatível		Não recomendável	
	JFL Programador Mob	Não compatível		ME-04 qualquer versão	Active V5.0 ou superior
iOS					
	Active Mobile V4	ME-04 V2.0 ou superior. ME-05 qualquer versão.	Active V5.3 ou superior. Para abrir câmera da notificação usar versão 6.0 ou superior	ME-04 qualquer Versão ME-05 qualquer Versão ME-03 qualquer Versão MW-01 qualquer Versão	Active V4.5 ou superior
	Active Mobile V3	Não recomendável		Não recomendável	
	Active Mobile V2	Não compatível		Não recomendável	
	Active Mobile	Não compatível		Não recomendável	
	JFL Programador Mob	Não compatível		ME-04 qualquer versão	Active V5.0 ou superior

(*) Quando atualiza o módulo MW-01 para versão 1.2 ou ME-03 para versão 1.5 para ter acesso ao iOS, o software programador para Windows perde a funcionalidade de acessar a programação da central. Caso não necessite de acesso pelo iOS, manter o módulo ME-03 na versão 1.2 e MW-01 na versão 1.0.

18.2. TUTORIAL PARA ACESSO À CENTRAL DE ALARME VIA NUVEM

☒ Active 8 Ultra ☑ Active 20 Ultra/GPRS ☑ Active 20 Ethernet ☑ Active 20 Bus ☑ Active 32 Duo ☑ Active 100 Bus

Na central de alarme:

1. Instalar o módulo Ethernet ME-04 versão 2.0 ou superior na central de alarme com versão 5.3 ou superior.
2. Entrar no modo de programação da central de alarme e programar:
 - Endereço 701, tecla 4: acesso via aplicativo.
 - Endereço 701, tecla 5: acesso via nuvem.
 - Endereço 701, tecla 6: habilita o envio de notificações.
 - Para o teclado touchscreen TS-400 acessar programação>App/Prog. e habilitar o acesso por nuvem, aplicativo e notificação.
3. Acerte a data e hora da central de alarme.
4. Aguarde o LED azul do módulo acender.

No aplicativo:

1. Baixar o aplicativo da loja e executá-lo.
2. Clicar em criar conta.

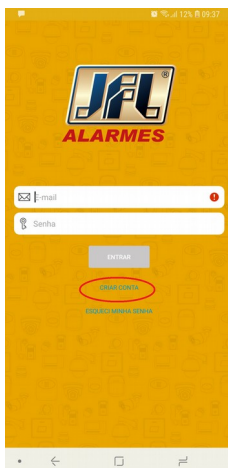

3. Preencher os campos e depois clicar em concluir.

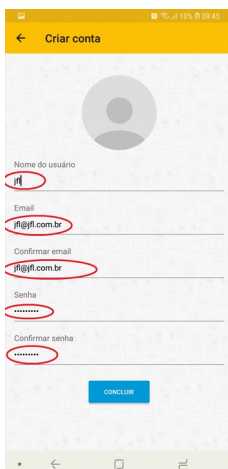

4. O aplicativo enviará um e-mail com pedido de verificação.

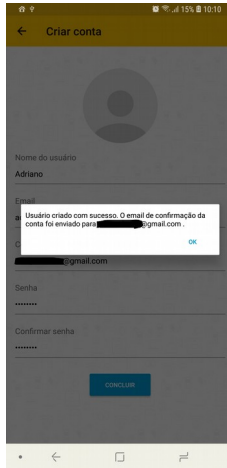

5. Acesse o e-mail e clique no texto verificar e-mail. Não peça para reenviar o e-mail logo que concluir o cadastro. O e-mail pode demorar até 5 minutos para chegar.



6. Faça o login no aplicativo.

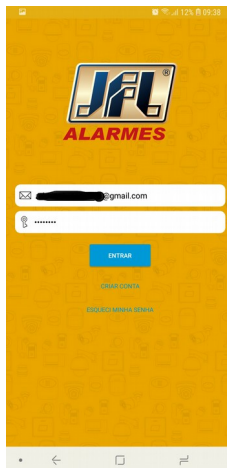

7. Clique em (+), escolha o modelo de central de alarme, depois selecione nuvem e depois avançar.
 - Selecione o modelo Active 20 para Active 20 Ultra, Active 20 GPRS e Active 20 Ethernet.

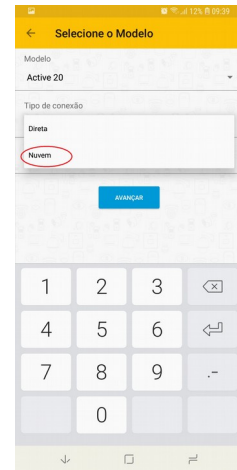
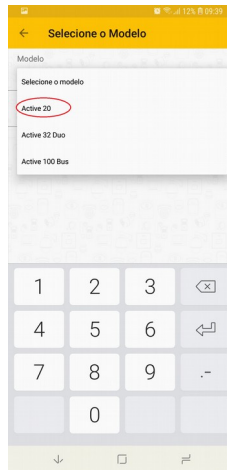
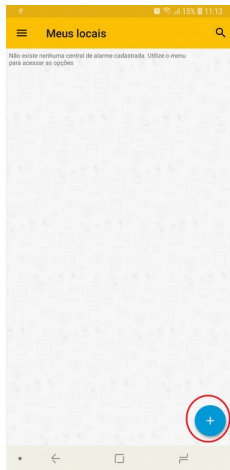

8. Coloque o número de série da central de alarme com 10 dígitos e clique em avançar. O número de série está escrito na placa da central de alarme ou pode ser consultado através do endereço 898 após estar no modo de programação.

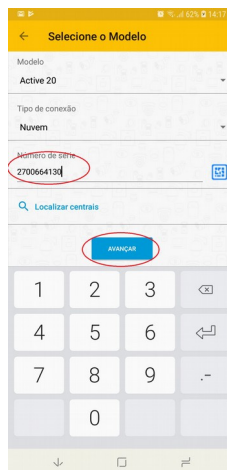

NS:2700664130
V4.0-MAI/2016
ACTIVE 20 ULT

9. Escolha um nome para o local e clique em concluir. Se quiser adicione a senha de usuário e marque salvar senha. É possível também cadastrar o endereço do DVR para ter acesso às câmeras junto com o acesso da central de alarme.

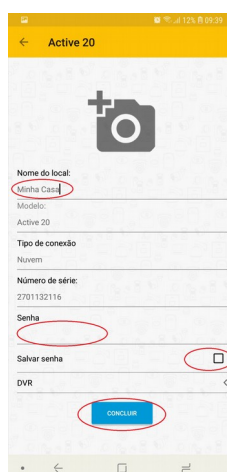

10. Clique em conectar e em seguida arme, desarme a central de alarme e acione as saídas de PGM.

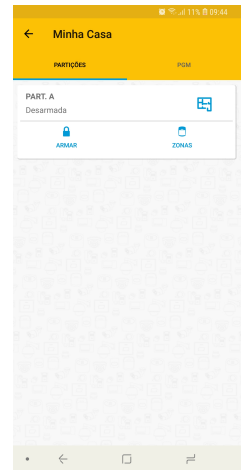
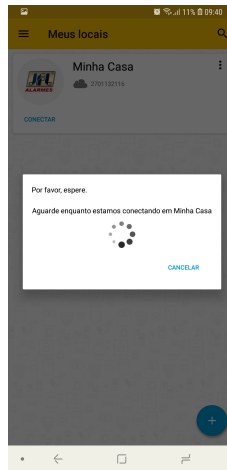
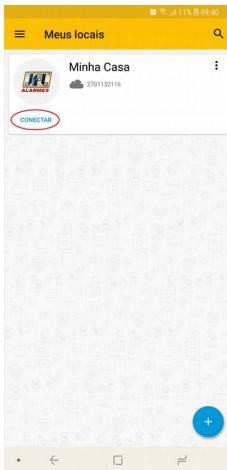

18.3. PROGRAMAÇÃO DO ACESSO VIA APLICATIVO NA CENTRAL DE ALARME POR DDNS

Active 8 Ultra Active 20 Ultra/GPRS Active 20 Ethernet Active 20 Bus Active 32 Duo Active 100 Bus

Para que a central possa comunicar com o aplicativo, deve programar:

18.3.1 HABILITA ACESSO VIA APLICATIVO DE CELULAR (ENDEREÇO 701, TECLA 4)

Habilita o modo servidor da central de alarme para que ela possa ser acessada via aplicativo.

18.3.2 PORTA DO ACTIVE MOBILE (ENDEREÇO 745)

Esta porta deve estar liberada e redirecionada para o endereço IP da central de alarme no roteador e firewall.



- Se não houver IP fixo ou DDNS no local, pode programar o cliente DDNS da central (item 18.5).
- Se desejar habilitar as notificações consulte o item 18.7.
- As programações da rede local (endereços 740 a 743) e o atributo de acesso remoto ao usuário (endereço 301 a 331, tecla 8) também devem estar habilitados.

O LED SERVER do módulo ME-04 indica o estado do servidor:

- LED apagado, servidor desabilitado.
- LED piscando, servidor habilitado.
- LED aceso, existe um aplicativo conectado.

18.4. PROGRAMAÇÃO DO ACESSO VIA APLICATIVO

Active 8 Ultra Active 20 Ultra/GPRS Active 20 Ethernet Active 20 Bus Active 32 Duo Active 100 Bus

Habilita acesso via aplicativo de celular (endereço 701, tecla 4): Habilita o modo servidor da central de alarme para que ela possa ser acessada via aplicativo.



- Se desejar habilitar as notificações consulte o item 18.7.
- As programações da rede local (endereços 740 a 743) e o atributo de acesso remoto ao usuário (endereço 301 a 331, tecla 8) também devem estar habilitados.

18.5. CLIENTE DDNS

Active 8 Ultra Active 20 Ultra/GPRS Active 20 Ethernet Active 20 Bus Active 32 Duo Active 100 Bus

Para programá-lo, é necessário possuir um domínio DDNS JFL que não esteja sendo usado. Caso não possua, consulte o item 18.6 para cadastrar um.

Para ativar o cliente DDNS, deve fazer as seguintes programações na central:

Endereço DDNS JFL (endereço 771): É o nome do domínio que será usado para acessar a central via aplicativo. Exemplo: centralactive.jflddns.com.br

Senha do DDNS JFL (endereço 772): Senha do subdomínio vista em detalhes dentro da conta. Exemplo: c4x6a8l15w



- Cada central de alarme deve possuir um domínio DDNS JFL. Nunca deve-se usar o mesmo subdomínio para duas centrais de alarmes ao mesmo tempo.

18.6. CRIANDO UM DOMÍNIO DDNS JFL

Active 8 Ultra Active 20 Ultra/GPRS Active 20 Ethernet Active 20 Bus Active 32 Duo Active 100 Bus

Para cada central de alarme adquirida da JFL, pode ser criado um subdomínio JFL DDNS. No site www.jflddns.com.br, entrar na área restrita. Caso não possua cadastro no site, clicar em criar conta e preencher os campos para criar o cadastro.

Área de acesso ao DDNS

E-mail: [redacted]@.com.br

Senha: [redacted]

OK

Criar Conta Esqueci minha senha

Após estar na área restrita, siga os passos a seguir para criar o cadastro do DDNS JFL.

Subdomínio	Ativo	
①— adriano.jflddns.com.br	Sim	②— Detalhes
adr.jflddns.com.br	Sim	②— Detalhes
③— Registrar novo subdomínio		Alterar cadastro ④

1. Indica os subdomínios que já foram criados para a conta.
2. Clique para obter detalhes de cada subdomínio.
3. Clique para incluir um novo subdomínio.
4. Clique para alterar os dados cadastrais da conta.

Após clicar em registrar novo subdomínio:

⑤— Nome do subdomínio [redacted].jflddns.com.br

⑥— Número Serial [redacted]

⑦— Criar subdominio Voltar

5. Campo para digitar o subdomínio que deseja registrar. Deverá ser programado no endereço 771.
6. Campo para digitar o número serial que acompanha o produto. Exemplo:
7. Clique para confirmar o novo subdomínio.

NS: 2700664130
V4.0-MAI/2016
ACTIVE 20 ULT

Após clicar em detalhes:

Nome do subdomínio	████████.jflddns.com.br
⑧ Último IP	189.50.151.250
⑨ Última atualização	18/07/2014, 08:07:49
⑩ Senha do subdomínio	<input type="text" value="123456"/>
⑪ Salvar alterações	Excluir este subdomínio
	Voltar

8. Permite que seja visto o último endereço IP que a central registrou no servidor.
9. Permite que seja visto a data e hora no horário de Brasília da última atualização da central no servidor.
10. Senha do subdomínio. Deverá ser programado no endereço 772.
11. Clique para salvar a alteração da senha.
12. Clique para excluir o subdomínio.

18.7. ENVIO DE NOTIFICAÇÕES PARA O APLICATIVO

Active 8 Ultra Active 20 Ultra/GPRS Active 20 Ethernet Active 20 Bus Active 32 Duo Active 100 Bus

Além do acesso ao aplicativo o usuário pode receber notificações.

Para o alarme enviar notificações, deve programar:

Habilita envio de notificações (endereço 701, tecla 6): **Habilita o envio das notificações de para o aplicativo.**

Número de identificação do aplicativo (endereços 781 a 796): **Não é necessário programar o número de identificação do aplicativo para notificação. A central já programa automaticamente quando o aplicativo realiza a primeira conexão. Esse número deve ser apagado da central caso não deseje que o celular receba mais notificações.**

Cada modelo possui uma quantidade diferente de aplicativos que podem logar na central de alarme:

- Active 20 Ultra, Active 20 GPRS e Active 20 Ethernet: 2 posições para notificações.
- Active 20 Bus e Active 32 Duo: 8 posições para notificações.
- Active 100 Bus: 16 posições para notificações.

Após conectar, o aplicativo indicará que as notificações estão habilitadas por meio de uma mensagem. Ao conectar pela primeira vez, a central envia uma notificação de boas vindas.

19. OUTRAS PROGRAMAÇÕES DO SISTEMA

19.1. PROGRAMAÇÃO DE TEMPO DE FALTA DE AC (ENDEREÇO 426)

Active 8 Ultra Active 20 Ultra/GPRS Active 20 Ethernet Active 20 Bus Active 32 Duo Active 100 Bus

É o tempo que demora para a central reportar a falta de energia elétrica.

19.2. PROGRAMAÇÃO DO TEMPO DE FALTA DE LINHA TELEFÔNICA (ENDEREÇO 428)

Active 8 Ultra Active 20 Ultra/GPRS Active 20 Ethernet Active 20 Bus Active 32 Duo Active 100 Bus

É o tempo que demora para a central reportar a falta de linha telefônica.

19.3. PROGRAMAÇÃO DO DÍGITO DE COAÇÃO (ENDEREÇO 800)

Active 8 Ultra Active 20 Ultra/GPRS Active 20 Ethernet Active 20 Bus Active 32 Duo Active 100 Bus

É o dígito que deve ser inserido antes senha para que seja enviado o evento de coação. Quando o usuário possui acesso a mais de uma partição, a coação é gerada no momento que digita a senha.

20. INTEGRAÇÃO COM ELETRIFICADOR

Active 8 Ultra Active 20 Ultra/GPRS Active 20 Ethernet Active 20 Bus Active 32 Duo Active 100 Bus

A central de alarme pode ser integrada com um eletrificador para reportar arme, desarme, disparo e armar/desarmar o eletrificador. Os eventos do eletrificador são:

- A central de alarme envia o evento de arme da partição 99 quando o eletrificador armar.
- A central de alarme envia o evento de desarme da partição 99 quando o eletrificador desarmar.
- A central de alarme envia o evento de disparo/restauração da zona 0 e partição 99 quando o eletrificador disparar. Se o eletrificador permanecer disparado (por corte ou rompimento da fiação), a central mantém o eletrificador como disparado e não envia o evento de restauração. Se for apenas um centelhamento do eletrificador, a central gera o disparo e restaura logo em seguida. O tempo de disparo da sirene respeita o tempo de disparo da partição A.

20.1. PROGRAMAÇÃO DA CENTRAL PARA OPERAR O ELETRIFICADOR

Active 8 Ultra Active 20 Ultra/GPRS Active 20 Ethernet Active 20 Bus Active 32 Duo Active 100 Bus

Para a integração do eletrificador com a central, deve programar:

1. A saída PGM como Aciona para armar e desarmar o eletrificador (item 16.1).
2. Cada usuário que puder operar o eletrificador deve possuir o atributo de operar eletrificador (item 7.2).

A partir da versão 5.0 não é mais necessário programar as zonas como eletrificador. Programar apenas a PGM já configura a função eletrificador.

O borne de zona que o eletrificador será ligado varia de acordo com cada modelo de central:

- Active 32 Duo: Ligar as duas saídas do eletrificador no borne Z4.
- Active 20 Bus: Ligar as duas saídas do eletrificador no borne Z4.
- Active 20 Ultra, Active 20 GPRS e Active 20 Ethernet: Ligar as duas saídas do eletrificador no borne Z8.
- Active 100 Bus: Ligar as duas saídas do eletrificador no borne Z6.

20.2. ESQUEMA DE LIGAÇÃO DO ELETRIFICADOR COM A CENTRAL DE ALARME

Active 8 Ultra Active 20 Ultra/GPRS Active 20 Ethernet Active 20 Bus Active 32 Duo Active 100 Bus

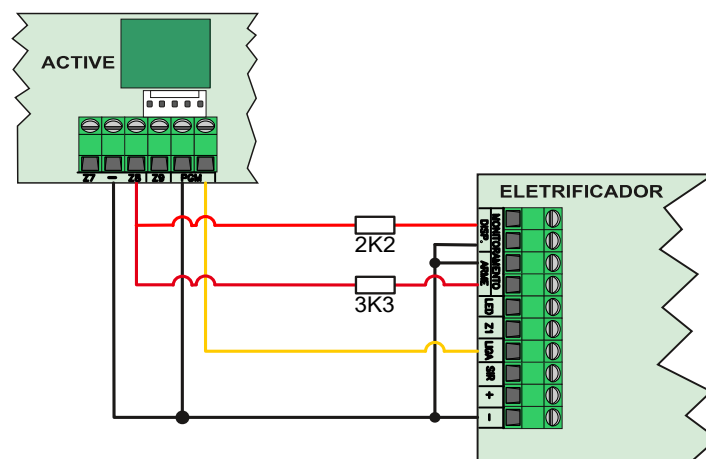



Como interligar o eletrificador à central de alarme monitorável.

1. O terminal (-) do eletrificador deve ser ligado ao terminal (-) da central de alarme.
2. A saída PGM deve ser ligada na entrada LIGA do eletrificador em relação ao terminal negativo (-).
3. O resistor de fim de linha deve ser usado (3K3 para monitorar o arme e 2K2 para monitorar o disparo).



- Nunca ligar saída com nível de tensão nas zonas da central. Usar somente eletrificadores que possuem contato seco.

21. RESET DA CENTRAL DE ALARME

Active 8 Ultra Active 20 Ultra/GPRS Active 20 Ethernet Active 20 Bus Active 32 Duo Active 100 Bus

Existem duas maneiras de realizar o reset na central de alarme.

Reset parcial:

É aquele que apaga somente a senha mestre e a senha de instalador.

Reset total:

É aquele que apaga todas as programações e dispositivos sem fio do sistema e salva as programações de fábrica. Veja as programações de fábrica no quadro resumo da programação.

Para realizar o reset na central de alarme siga os passos abaixo:

1. Desligue a alimentação da bateria e da rede elétrica.
2. Conecte o jumper RESET na placa e ligue a alimentação novamente.
3. Após alguns segundos o LED DISC (LED STATUS para Active 20 Bus) começa a piscar.
4. O LED DISC (LED STATUS para Active 20 Bus) fica piscando.
5. Se o jumper for retirado antes do LED parar de piscar o reset é parcial. Se o jumper for retirado após o LED parar de piscar (aproximadamente 10 segundos), o reset é total.

21.1. BLOQUEIO DO RESET (ENDEREÇO 400)

Programar o valor 159 para bloquear ou outro valor para não bloquear. Não é possível bloquear o reset via aplicativo programador ou software programador, apenas pelo teclado.

22. PRECAUÇÕES

Active 8 Ultra Active 20 Ultra/GPRS Active 20 Ethernet Active 20 Bus Active 32 Duo Active 100 Bus

- Não tente ajustar ou modificar o aparelho.
- O proprietário do aparelho deve testar os sensores pelo menos uma vez por semana para ter certeza que estão em condições boas para que funcionem bem quando forem violados.
- A manutenção só poderá ser feita por pessoas qualificadas pela JFL Alarmes.
- Mantenha sempre a central atualizada.

POR SE TRATAR DE EQUIPAMENTO DE SEGURANÇA E DE AJUSTES SENSÍVEIS, DEVE SER INSTALADO POR PESSOAS TÉCNICAS ESPECIALIZADAS E EXPERIENTES.

23. ATUALIZAÇÕES DE SOFTWARE E SEGURANÇA DE INFORMAÇÕES NA INTERNET

Active 8 Ultra Active 20 Ultra/GPRS Active 20 Ethernet Active 20 Bus Active 32 Duo Active 100 Bus

Mantenha sempre a central de alarme, o aplicativo e os módulos de comunicação com os seus respectivos softwares atualizados. Para isso, contrate uma empresa ou um profissional de segurança autorizado para que possa dar manutenção preventiva no sistema e analisar eventuais melhorias no sistema a fim de aumentar a proteção do usuário.

A JFL sempre realiza melhoria contínua do software dos equipamentos. Isto ajuda a manter os equipamentos protegidos contra softwares maliciosos, ataques de hackers, roubo de informações confidenciais e eventuais falhas exploradas por pessoas mal intencionadas.

A JFL utiliza nuvem com tecnologia de segurança e criptografia de ponta (TLS 1.2 com certificado digital assinado por uma autoridade de certificação) mesmos usados por bancos, para garantir que não haja interceptação de informações pela rede de computadores.

24. ESPECIFICAÇÕES TÉCNICAS

24.1. CARACTERÍSTICAS GERAIS

- Bateria recomendada: 12V-7A.h.
- Tensão de alimentação: 85 Vc.a. a 265 Vc.a. 50/60 Hz para Active 20 Bus e 127/220 Vc.a. 60 Hz para demais modelos.
- Consumo médio da central na rede elétrica: 25 mA (máx. 150 mA) ou 2,7 W (máx. 20 W).
- Transformador recomendado (exceto Active 20 Bus): 127/220 Vc.a. 50/60 Hz para 15 Vc.a. e mínimo 30 VA, isto indica pelo menos 1,5 A na saída.
- Temperatura de operação: 0 a 50 °C com umidade de até 90 %.
- Dimensões: 250 x 225 x 88 mm.
- Peso sem bateria: 1.6 Kg. Para Active 20 Bus 0,8 Kg.
- Tensão do carregador de bateria: 14 Volts.
- Buffer de eventos: 256 eventos (Active 8 Ultra, Active 20 Ultra, Active 20 GPRS e Active 20 Bus) e 1024 eventos (Active 32 Duo e Active 100 Bus).
- Carga máxima na saída auxiliar (Active 8 Ultra e Active 20 Bus): Não ultrapassar 400 mA c.c.. Esta saída desliga automaticamente em 500mA c.c..
- Carga máxima na saída auxiliar (Active 20 Ultra, Active 20 GPRS, Active 20 Ethernet, Active 32 Duo e Active 100 Bus): Não ultrapassar 800mA c.c.. Esta saída desliga automaticamente em 1A c.c..
- Carga máxima na saída de sirene: Não ultrapassar 1,4A c.c.. Esta saída desliga automaticamente em 1,6A c.c..
- Carga máxima na saída de sirene (Active 20 Bus): Não ultrapassar 500mA. Esta saída desliga automaticamente em 600mA.

24.2. CARACTERÍSTICAS DA FIAÇÃO PARA ZONAS

- Resistência máxima da fiação do loop de zona com fio: 100 Ohms se usar o resistor de fim de linha ou 1k Ohm se desabilitar o resistor de fim de linha e zona dupla.
- Tempo mínimo de abertura dos sensores com fio: 250ms.
- Tempo mínimo de abertura da entrada liga para armar e desarmar a central: 250ms.

24.3. CONSUMO DOS PERIFÉRICOS EM 12 Vc.c.

O consumo de cada periférico em 12 Vc.c. auxilia a determinar por quanto tempo a bateria vai manter o sistema em funcionamento caso houver uma queda de energia elétrica. Para calcular o tempo que a bateria manterá o sistema, deve-se dividir a capacidade da bateria em mA.h pelo consumo de todos os periféricos em mA.

Exemplo:

Consumo total da central mais periféricos: 350 mA.

Capacidade da bateria: 7A.h ou 7000mA.h (multiplica por 1000 para saber em mA.h).

Tempo que a bateria vai manter a carga: $7000/350 = 20$ horas.

Especificação do consumo dos periféricos da central em 12 Volts c.c.:

- Consumo médio da central: 50mA.
- Consumo médio de cada teclado LCD: 70 mA.
- Consumo médio de cada teclado touchscreen: 125mA.
- Consumo médio do módulo de Ethernet: 100mA.
- Consumo médio do módulo de rede sem fio: 100mA.

- Consumo médio do módulo de GPRS: 50mA.
- Consumo médio dos sensores: Verificar no manual de cada sensor.
- Consumo médio da sirene: Verificar no manual da sirene.

24.4. CARACTERÍSTICAS DO BARRAMENTO A-B DO TECLADO

- Comprimento máximo da fiação do teclado com fio: 100 m.
- Número máximo de teclados com fio: 4 teclados.
- Número máximo de teclados com fio (Active 100 Bus): 16 teclados.

24.5. CARACTERÍSTICAS TÉCNICAS DO BARRAMENTO BUS

- Tensão de saída: 12 Volts. Pode variar quando medido com um multímetro porque trafega alimentação e comunicação no mesmo par de fios.
- Resistência máxima da fiação: 20 Ohm.

24.6. CARACTERÍSTICAS TÉCNICAS DO BARRAMENTO D+D-

- Tensão de saída: 12 Volts.
- Comprimento máximo total da fiação: 100 m.

24.7. CARACTERÍSTICAS TÉCNICAS DA COMUNICAÇÃO SEM FIO

- Alcance dos dispositivos sem fio: 100 metros sem obstáculos.
- Frequência de operação dos dispositivos sem fio (Hopping code ou Rolling code): 433,92MHz.
- Frequência de operação dos dispositivos sem fio (Tecnologia Duo): 863,55MHz a 868,95MHz.

24.8. MÓDULO DE PGM 101 DUO

- Tensão de alimentação: 85 Vc.a. a 265 Vc.a. 50/60 Hz.
- Carga máxima na saída PGM: 3A em 12 Vc.c. ou 2A em 127/220 Vc.a..
- Consumo médio: 10 mA (nenhum relé acionado) ou 40 mA (relé acionado).

24.9. MÓDULO DE PGM 404 BUS

- Tensão de alimentação: 10 a 15 Vc.c.
- Carga máxima na saída PGM: 3A em 12 Vc.c. ou 2A em 127/220 Vc.a..
- Consumo médio: 10 mA (nenhum relé acionado) ou 150 mA (todos relés acionados).

24.10. MÓDULO ME-04

- Interface de rede: RJ45 10/100 BaseT com autodeteção.
- Endereçamento IP: IPv4 fixo com DHCP ou IPv6.
- Protocolos de rede: TCP/IP, DHCP, NTP e MQTT.
- Camada de segurança: TLS 1.2.
- Data e hora automática: Via protocolo NTP.
- Consumo médio de banda de internet ou GPRS da central: 4kbps.
- Servidor integrado: serviço para conexão direta de aplicativo e programador com no máximo dois simultâneos.
- Alimentação e consumo: 12 Vc.c. e 100 mA fornecidos pela central de alarme.

24.11. MÓDULO MGP-04 E MGP-04 3G

- Rede de dados MGP-04: GPRS

- Rede de dados MGP-04 3G: GPRS, EDGE, UMTS e HSPA.
- Endereçamento IP: IPv4 ou IPv6 fornecidos pela operadora.
- SIM card: 2 SIM cards.
- Pacote mínimo do chip de dados: 2MB.
- Rede GSM MGP-04: GPRS 850/900/1800/1900 MHz.
- Rede GSM MGP-04 3G: GPRS/EDGE 850/900/1800/1900 MHz 3G 850/2100 MHz.
- Antena: Antena externa com ganho de 2 dBi.
- Conector da antena: Conector SMA 50 Ohm.
- Alimentação e consumo: 12 Vc.c. e 50 mA fornecidos pela central de alarme.

25. LISTA DE PROBLEMAS E POSSÍVEIS CAUSAS

Abaixo está a lista de problemas que a central exibe e provável causa da situação.

PROBLEMAS		
NUMERO	DESCRIÇÃO DO PROBLEMA	POSSÍVEIS CAUSAS
01	AC	-Não há energia elétrica no local. -O fusível de proteção da placa de rede está queimado.
02	Bateria	-A bateria está desconectada, invertida ou com carga baixa. -A bateria não armazena carga corretamente e pode estar com defeito.
03	Sirene	-A sirene está desconectada ou ligada sem o resistor de fim de linha.
04	Teclado	-Algum teclado foi retirado. -Teclado sem fio fora do alcance da central de alarme.
05	Curto de Zona	-Sensor com fio está com a fiação em curto. -Sensor com fio está sem ou com o resistor de fim de linha errado.
06	Linha telefônica	-A linha telefônica está desconectada do alarme.
07	Comunicação com monitoramento por GPRS	-O SIM CARD está sem créditos ou com limite de dados excedido. -Problema na internet da estação monitoramento.
08	Comunicação com monitoramento por Ethernet	-A faixa de porta de saída (end 744) pode estar bloqueada por firewall. -Problema na internet da estação monitoramento.
09	SMS	-O SIM CARD está sem créditos, ou o chip não é programado para enviar SMS. Telefone de destino programado errado ou sem o código DDD
10	Módulo de celular	-O módulo de celular está com defeito ou desligado do conector. -Sem SIM CARD ou PIN errado se o SIM CARD solicitar o código PIN. -Sem nível de sinal de celular ou operadora não encontrada.
11	Cabo de rede	-O cabo da rede Ethernet está desconectado.
12	DHCP	-A central não conseguiu obter o endereço IP automaticamente.
13	Tamper	-A chave tamper de algum sensor está aberta. -Os resistores de fim de linha estão invertidos ou com ligação errada.
14	Saída Auxiliar	-Está com problema na saída de alimentação da central de alarme (+ e -).
15	Supervisão sensor barramento	-Algum sensor de barramento está sem comunicação com a central de alarme.
16	Bateria fraca de dispositivo sem fio	-Algum sensor sem fio, teclado ou controle remoto está com a bateria fraca.
17	Chip de celular	-Sem SIM CARD ou PIN errado se o SIM CARD solicitar o código PIN
18	Nível de sinal ou operadora	-Sem nível de sinal de celular ou operadora não encontrada.
19	Módulo Ethernet ou rede sem fio	-A central está sem comunicação com o módulo de Ethernet ou de rede sem fio.
20	Notificação	-Falhou o envio da notificação.
21	DDNS	-O servidor DDNS não está respondendo. -O usuário e senha estão errados. -A faixa de porta de saída (end 744) pode estar bloqueada por firewall.
22	Curto na saída de Barramento	-Está com problema na saída de barramento da central de alarme (+BUS).
23	Conflito de IP	-Outro equipamento está usando o mesmo IP da central de alarme.
24	SSID não encontrado	-Não foi encontrado o ponto de acesso para conexão sem fio ou o nome dele foi programado errado.
25	Autenticação sem fio não suportada	-A central não suporta a autenticação do ponto de acesso.
26	Senha da rede sem fio inválida	-O ponto de acesso recusou a senha da central de alarme.
27	Supervisão de sirene do barramento	-Indica que alguma sirene de barramento está sem comunicação.
28	Nuvem	-A central não consegue conectar à nuvem.
29	Problema no servidor DNS	-Algum endereço IP não consegue ser resolvido.
30	Problema no Endereço de destino 1	-IP de destino ou porta programada errada. -Porta de destino fechada.
31	Problema no Endereço de destino 2	-IP de destino ou porta programada errada. -Porta de destino fechada.
32	Bateria em curto ou invertida	-A bateria da central está em curto ou invertida.
33	Supervisão de PGM	-Algum módulo de PGM (Bus ou Duo) está sem comunicação com a central de alarme.

26. TABELA DE EVENTOS CONTACT ID

Código	Descrição do evento	Categoria notificação	Código	Descrição do evento contrário	Categoria notificação
1100	Emergência médica	Alarme	---	---	---
1110	Incêndio	Alarme	---	---	---
1120	Pânico	Alarme	---	---	---
1121	Coação	Alarme silencioso*	---	---	---
1122	Pânico silencioso	Alarme silencioso	---	---	---
1130	Disparo da zona	Alarme	3130	Restauração do disparo da zona	---
1134	Alarme de porta aberta	Alarme	3134	Restauração do alarme de porta aberta	Alarme silencioso
1137	Alarme de zona tipo tamper	Alarme	3137	Restauração do alarme de zona tipo tamper	Alarme silencioso
1300	Problema da saída auxiliar	Problema	3300	Restauração do problema da saída auxiliar	Eventos gerais
1301	Falta de AC	Problema	3301	Restauração da falta de AC	Eventos gerais
1302	Problema da bateria da central	Problema	3302	Restauração do problema da bateria da central	Eventos gerais
1306	Alteração de programação	Eventos gerais*	---	---	---
1311	Bateria morta	Problema	---	---	---
1321	Problema de sirene	Problema	3321	Restauração do problema de sirene	Eventos gerais
1322	Problema de supervisão de sirene Bus	Problema	3322	Restauração da supervisão de sirene Bus	Eventos gerais
1330	Problema de teclado	Problema	3330	Restauração do problema de teclado	Eventos gerais
1333	Problema da supervisão PGM Bus	Problema	3333	Restauração da supervisão PGM Bus	Eventos gerais
1338	Problema de bateria fraca de controle remoto	Problema	3338	Restauração de bateria fraca de controle remoto	Eventos gerais
1342	Problema de AC do teclado sem fio	Problema	3342	Restauração de AC do teclado sem fio	Eventos gerais
1345	Problema de bateria fraca do teclado sem fio	Problema	3345	Restauração de bateria fraca do teclado sem fio	Eventos gerais
1351	Problema de linha telefônica	Problema	3351	Restauração do problema de linha telefônica	Eventos gerais
1360	Problema de GPRS	Problema	3360	Restauração do problema de GPRS	Eventos gerais
1361	Problema de Ethernet	Problema	3361	Restauração do problema Ethernet	Eventos gerais
1362	Problema de SMS	Problema	3362	Restauração do problema de SMS	Eventos gerais
1363	Problema de módulo de celular	Problema	3363	Restauração do problema de módulo de celular	Eventos gerais
1364	Problema de SIM card	Problema	3364	Restauração do problema de SIM card	Eventos gerais
1366	Problema de módulo de Ethernet	Problema	3366	Restauração do problema de módulo de Ethernet	Eventos gerais
1369	Problema cabo de rede	Problema	3369	Restauração do cabo de rede	Eventos gerais
1370	Curto de zona	Problema	3370	Restauração do curto de zona	Eventos gerais
1381	Problema de supervisão do sensor	Problema	3381	Restauração de supervisão dos sensor	Eventos gerais
1383	Problema de tamper do sensor	Problema	3383	Restauração do problema de tamper do sensor	Eventos gerais
1384	Problema de bateria fraca dos sensores sem fio	Problema	3384	Restauração de bateria fraca dos sensores sem fio	Eventos gerais
1391	Problema de supervisão do dispositivo de pânico	Problema	3391	Restauração de supervisão do dispositivo de pânico	Eventos gerais
1410	Acesso remoto a programação por computador	Eventos gerais*	---	---	---
1421	Acesso negado (errou senha 5 vezes)	Eventos gerais*	---	---	---
1422	PGM acionada pelo usuário	PGM	3422	PGM desacionada pelo usuário	PGM
1429	Início de ronda	Eventos gerais*	1430	Fim de ronda	Eventos gerais*
1570	Zona inibida (By pass)	Eventos gerais	---	---	---
1573	Zona autoanulada	Eventos gerais	---	---	---
1602	Teste periódico	---	---	---	---
1611	Ronda OK	Eventos gerais*	1612	Falhou ronda	Eventos gerais*
1627	Entrou na programação	Eventos gerais*	1628	Saiu da programação	Eventos gerais*
3401	Arme	Arme	1401	Desarme	Desarme
3403	Autoarme por horário programado	Arme	1403	Auto-desarme por horário programado	Desarme
3404	Auto arme por não movimento	Arme	---	---	---
3407	Arme remoto	Arme	1407	Desarme remoto	Desarme
3408	Arme rápido	Arme	---	---	---
3409	Arme por controle remoto ou entrada LIGA	Arme	1409	Desarme por controle remoto ou entrada LIGA	Desarme
3441	Arme STAY	Arme	---	---	---
3464	Auto arme adiado	Eventos gerais	---	---	---

Alguns fabricantes usam a notação dos eventos precedidos pelas letras E e R, por exemplo, E-130 para disparo da zona e R-130 para restauração do disparo.

- Os eventos da categoria Alarmes são notificados como alarme silencioso se a zona/pânico for silenciosos ou alarme com som se a zona for disparar a sirene.
- Os eventos com (*) estão disponíveis apenas para versão 5.4 ou superior.
- Os modelos de central de alarmes Active 20 Ultra, Active 20 GPRS e Active 20 Ethernet notificam apenas arme, desarme, disparo de zona, pânico, falta de AC, restauração de AC, falta de bateria e restauração de bateria.

27. RESUMO DA PROGRAMAÇÃO TECLADO LCD PARA ACTIVE 20 ULTRA, ACTIVE 20 GPRS, ACTIVE 20 ETHERNET, ACTIVE 20 BUS E ACTIVE 32 DUO

ENDEREÇO	DESCRIÇÃO DO ENDEREÇO	VALOR	DESCRIÇÃO	PADRÃO	MODELOS		
PROGRAMAÇÃO DAS ZONAS							
001 a 032	Tipo da zona	00	Desabilitada	Imediata	●●●●●		
		10	Imediata		●●●●●		
		11	Tempo de entrada e saída 1		●●●●●		
		12	Tempo de entrada e saída 2		●●●●●		
		13	Seguidora		●●●●●		
		14	24 Horas		●●●●●		
		15	Ronda		●●●●●		
		16	24H pânico		○●●●●		
101 a 132	Programação dos atributos da zona	ARM A	TECLA1	Partição A	●●●●●		
			TECLA2	Partição B	●●●●●		
			TECLA3	Partição C	○●●●●		
			TECLA4	Partição D	○●●●●		
			TECLA5	STAY	●●●●●		
			TECLA6	Inteligente	●●●●●		
		ARM B	TECLA7	Silenciosa	●●●●●		
			TECLA8	Auto anulável	●●●●●		
			TECLA9	Permite inibir	●●●●●		
			TECLA1	Sirene intermitente	●●●●●		
			TECLA2	Sensibilidade do sensor sem fio mínima	○●●●●		
			TECLA3	Sensibilidade do sensor sem fio média	○●●●●		
		ARM B	TECLA4	Sensibilidade do sensor sem fio máxima	○●●●●		
			TECLA5	Chime	●●●●●		
			TECLA6	Aviso de porta aberta	○●●●●		
		601 a 632	Nome da zona	Escrever texto com até 9 caracteres		Zona xx	●●●●●
		PROGRAMAÇÃO DOS USUÁRIOS					
		200	Senha do usuário mestre	Senha com 4 ou 6 dígitos		1234	●●●●●
201 a 298	Senha dos usuários	Senha com 4 ou 6 dígitos		----	●●●●●		
299	Senha do instalador	Senha com 4 ou 6 dígitos		5678	●●●●●		
300	Opções do monitoramento (somente a senha mestre consegue acessar)	TECLA1	Permite acesso a programação	TECLA 1, TECLA 2, TECLA 3, TECLA 4, TECLA 5, TECLA 6	○●●●●		
		TECLA2	Permite acesso a programação de usuário				
		TECLA3	Permite armar				
		TECLA4	Permite desarmar				
		TECLA5	Permite operar PGM				
		TECLA6	Permite inibir zonas				
301 a 398	Atributos dos usuários	ARM A	TECLA1	Armar partição A	●●●●●		
			TECLA2	Armar partição B	●●●●●		
			TECLA3	Armar partição C	○●●●●		
			TECLA4	Armar partição D	○●●●●		
			TECLA5	Desarmar	●●●●●		
			TECLA6	Armar AWAY	●●●●●		
			TECLA7	Inibir zonas	●●●●●		
			TECLA8	Acesso telefone, SMS e APP	●●●●●		
		ARM B	TECLA9	Ronda	●●●●●		
			TECLA1	Operar PGM 1	○●●●●		
			TECLA2	Operar PGM 2	○●●●●		
			TECLA3	Operar PGM 3	○●●●●		
			TECLA4	Operar PGM 4	○●●●●		
			TECLA5	Opera eletrificador	○●●●●		
			900 a 999	Nome dos usuários	Escrever texto com até 9 caracteres		USUA xx

Indica para qual modelo de central que a função está disponível:

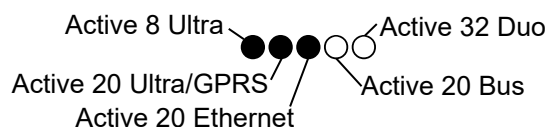

RESUMO DA PROGRAMAÇÃO TECLADO LCD PARA ACTIVE 20 ULTRA, ACTIVE 20 GPRS, ACTIVE 20 ETHERNET, ACTIVE 20 BUS E ACTIVE 32 DUO (CONTINUAÇÃO)

ENDEREÇO	DESCRIÇÃO DO ENDEREÇO	VALOR	DESCRIÇÃO	PADRÃO	MODELOS	
PROGRAMAÇÃO DOS TEMPOS						
400	Trava de reset e de programação pelo cabo JFL	Valor com 3 dígitos. 159 trava, outro valor não trava		000	●●●●●	
401 e 411	Tempo de entrada 1 e 2	Valor com 3 dígitos em segundos		060	●●●●●	
402 e 412	Tempo de saída 1 e 2	Valor com 3 dígitos em segundos		060	●●●●●	
403, 413, 405 e 415	Tempo de disparo das partições	Valor com 3 dígitos em minutos		005	●●●●●	
404, 414, 406 e 416	Tempo de arme por não movimento das partições	Valor com 3 dígitos em minutos. 000 desabilita		000	●●●●●	
421 a 424	Tempo de acionamento das saídas PGM	Valor com 3 dígitos. De 001 a 200 em minutos ou de 201 a 255 (01 a 55 segundos)		002	○●●●●	
425	Tempo de zona inteligente	Valor com 3 dígitos em segundos		060	●●●●●	
426	Tempo de falta de AC	Valor com 3 dígitos em minutos		001	●●●●●	
427	Intervalo de autoteste	Valor com 3 dígitos. De 001 a 200 em horas ou de 201 a 255 (01 a 55 minutos)		000	●●●●●	
428	Tempo de falta de linha telefônica	Valor com 3 dígitos em minutos		005	●●○●●	
429 a 431	Tempo para expirar as senhas temporárias	Valor com 3 dígitos em dias		000	●●●●●	
432	Intervalo de ronda	Valor com 3 dígitos em minutos		000	●●●●●	
433	Tempo de duração da ronda	Valor com 3 dígitos em minutos. 000 desabilita		000	●●●●●	
434	Intervalo do autoteste do meio secundário	Valor com 3 dígitos em horas		000	●●●●●	
435	Tempo de porta aberta	Valor com 3 dígitos em minutos. 000 desabilita		005	○●●●●	
PROGRAMAÇÃO DOS HORÁRIOS						
500	Data e hora automáticas	00	Desabilitada	03	○●●●●	
		01	UTC-2			
		02	Brasília com horário de verão automático			
		03	Brasília sem horário de verão automático			
		04	Amazonas com horário de verão automático			
		05	Amazonas sem horário de verão automático			
		06	Acre			
		07	UTC-6			
		08	UTC-7			
		09	UTC-8			
501	Hora do alarme	Valor com 6 dígitos em formato 24H (HH:MM:SS)		00:00:00	●●●●●	
502	Data do alarme	Valor com 6 dígitos (DD/MM/AA)		01/01/00	●●●●●	
503	Hora do primeiro autoteste	Valor com 4 dígitos no formato 24H (HH:MM). 00:00 desabilita		00:00	●●●●●	
506 e 507	Hora do início e término de ronda	Valor com 4 dígitos no formato 24H (HH:MM)		00:00	●●●●●	
508 e 509	Horário do início e término do arme por não movimento	Valor com 4 dígitos no formato 24H (HH:MM)		00:00 a 23:59	●●●●●	
511 a 514	Horário para acionar as saídas PGM	Valor com 4 dígitos no formato 24H (HH:MM)		00:00	○●●●●	
515 a 518	Horário para desacionar as saídas PGM	Valor com 4 dígitos no formato 24H (HH:MM)		00:00	○●●●●	
521 a 524	Horário do auto arme das partições	Valor com 4 dígitos no formato 24H (HH:MM). 00:00 desabilita		00:00	●●●●●	
541 a 556	Cadastro de feriados	Valor com 4 dígitos no formato DD/MM.		01/01	○●●●●	
561 a 576	Tarefas agendadas	Após entrar no endereço, digitar o tipo da tarefa conforme a tabela abaixo ou usar as teclas de navegação PROB e MEM para escolher a função, marcar ela com a tecla BYP e pressionar ENTER para confirmar.			Desabilitada	○●●●●
		00	Desabilitada			
		01 a 04	Arme da partição			
		17 a 20	Desarme da partição			
		33	Arme total			
		34	Desarme total			
		35	Arme eletrificador			
		36	Desarme eletrificador			
		37 a 40	Acionar a PGM			
		53 a 56	Desacionar a PGM			
		Em seguida, escolher a frequência da tarefa conforme a tabela abaixo e pressionar ENTER para confirmar.				
		TECLA1	Domingo			
		TECLA2	Segunda-feira			
		TECLA3	Terça-feira			
		TECLA4	Quarta-feira			
		TECLA5	Quinta-feira			
		TECLA6	Sexta-feira			
TECLA7	Sábado					
TECLA8	Feriado					
Em seguida, escolher o horário com 4 dígitos no formato 24H (HH:MM).						

RESUMO DA PROGRAMAÇÃO TECLADO LCD PARA ACTIVE 20 ULTRA, ACTIVE 20 GPRS, ACTIVE 20 ETHERNET, ACTIVE 20 BUS E ACTIVE 32 DUO (CONTINUAÇÃO)

ENDEREÇO	DESCRIÇÃO DO ENDEREÇO	VALOR	DESCRIÇÃO	PADRÃO	MODELOS
PROGRAMAÇÃO DA COMUNICAÇÃO					
700	Opções de reporte	TECLA1	Habilita reporte via linha telefônica	9	●●○○●
		TECLA2	Habilita reporte via GPRS		●●●●●
		TECLA3	Habilita reporte via Ethernet		●●●●●
		TECLA4	Habilita função discadora no disparo		●●○○●
		TECLA5	Habilita envio de SMS no disparo		●●●●●
		TECLA6	Habilita envio de SMS no arme/desarme		●●●●●
		TECLA7	Inverter prioridade de comunicação		●●●●●
		TECLA8	Habilita modo duplo de reporte		●●●●●
		TECLA9	Habilita DHCP		●●●●●
701	Opções de acesso remoto	TECLA1	Habilita acesso por SMS	7	●●●●●
		TECLA2	Habilita acesso via telefone fixo		●●○○●
		TECLA3	Habilita acesso via módulo de celular		○○○○●
		TECLA4	Habilita acesso via aplicativo de celular		○●●●●
		TECLA5	Habilita acesso via nuvem		○●●●●
		TECLA6	Habilita envio de notificações		○●●●●
		TECLA7	Habilita acesso remoto via programador		●●●●●
702 e 703	Endereço IP de destino 1 e 2	Escrever texto com até 36 caracteres		----	●●●●●
704, 705, 708 e 709	Conta das partições	Valor com 4 dígitos. Permite programar caracteres hexadecimais		0001 a 0004	●●●●●
706 e 707	Porta de comunicação para o IP1 e IP2	Valor com 4 dígitos		----	●●●●●
711 e 712	Telefones da estação de monitoramento	Digitar o telefone com até 24 números		----	●●○○●
721 e 731	Código PIN do sim card 1 e 2	Valor com 4 dígitos		----	●●●●●
722 a 724, 732 a 734	APN, login e senha dos SIM card	Escrever texto com até 36 caracteres para APN ou 12 para login e senha		----	●●●●●
740	Endereço IP da central	Digitar o IP usando * como ponto		----	●●●●●
741	Máscara de sub-rede	Digitar o IP usando * como ponto		----	●●●●●
742	Gateway padrão	Digitar o IP usando * como ponto		----	●●●●●
743	Servidor DNS	Digitar o IP usando * como ponto		----	●●●●●
744	Porta de comunicação do módulo Ethernet	Valor com 4 dígitos		9090	●●●●●
745	Porta de comunicação do aplicativo celular	Valor com 4 dígitos		9080	●●●●●
746	SSID para conexão sem fio	Escrever texto com até 32 caracteres		----	●●●●●
747	Senha para conexão sem fio	Escrever texto com até 24 caracteres		----	●●●●●
749	IPV6	Visualiza o IPV6 da central		----	○○○○●
751 a 754	Telefones para a função discadora/SMS	Digitar o número de telefone e pressionar ENTER		----	●●●●●
771	Endereço DDNS	Escrever texto com até 32 caracteres		----	●●●●●
772	Senha DDNS	Escrever texto com até 12 caracteres		----	●●●●●
781 a 788	Número de série do aplicativo para receber notificações	Valor com 9 dígitos		----	○●●●●

RESUMO DA PROGRAMAÇÃO TECLADO LCD PARA ACTIVE 20 ULTRA, ACTIVE 20 GPRS, ACTIVE 20 ETHERNET, ACTIVE 20 Plus e Active 22 Duo (CONTINUAÇÃO)

ENDEREÇO	DESCRIÇÃO DO ENDEREÇO	VALOR	DESCRIÇÃO	PADRÃO	MODELOS	
OPÇÕES GERAIS E DE TECLADO						
800	Dígito de coação		Pressionar o dígito escolhido. BYP desabilita.	----	●●●●	
801	Opções gerais	ARMA	TECLA1	Senhas de 6 dígitos	----	●●●●
			TECLA2	Arme rápido é do tipo STAY		●●●●
			TECLA3	Habilita módulo de PGM		○●●●
			TECLA4	Habilita supervisão do teclado		●●●●
			TECLA5	Bloqueia teclado se errar senha 5 vezes		●●●●
			TECLA6	Bip na sirene ao armar/desarmar pelo teclado		●●●●
			TECLA7	Bip na sirene ao armar/desarmar por controle remoto		●●●●
			TECLA8	Bip no teclado na confirmação dos eventos		●●●●
			TECLA9	Bloquear visualização do usuário		●●●●
		ARM B	TECLA1	Inverter bip sirene		●●●●
802	Opções de linha telefônica	TECLA1	Habilita discagem por pulso	----	●●○○	
		TECLA2	Habilita aguardar tom de linha antes de discar		●●○○	
		TECLA3	Habilita monitoramento de linha telefônica		●●○○	
803	Opções dos eventos de reporte	TECLA1	Não reporta arme e reporta desarme somente se houver disparo	----	●●●●	
		TECLA2	Reporta acionar e desacionar PGM		○●●●	
		TECLA3	Restaura zonas após sirene		●●●●	
		TECLA4	Autoteste somente com o alarme armado		●●●●	
		TECLA5	Reporta entrar, sair e alterar programação		●●●●	
		TECLA6	Reporta iniciar, terminar e ronda OK		●●●●	
		TECLA7	Reporta problema de comunicação de rede IP		●●●●	
804	Opções de zonas com fio	TECLA1	Zonas com resistor de fim de linha	1	●●●●	
		TECLA2	Dispara a sirene com curto de zona e alarme desarmado		●●●●	
		TECLA3	Habilita zonas duplas		●●●●	
		TECLA4	Reconhecimento de tamper de zona com fio		●●●●	
		TECLA5	Habilita Zona 4 (Active 8) Zona 9 (Active 20) como entrada liga		●●○○	
805	Opções de pânico	TECLA1	Habilita pânico (1+3)	----	●●●●	
		TECLA2	Habilita emergência médica (4+6)			
		TECLA3	Habilita incêndio (7+9)			
		TECLA4	Pânico dispara a sirene			
		TECLA5	Emergência médica dispara a sirene			
		TECLA6	Incêndio dispara a sirene			
806	Opções de sensores sem fio	TECLA1	Dispara sirene na falha de sensor sem fio	4	○○○○●	
		TECLA2	Habilita tamper no sensor sem fio			
		TECLA3	Habilita supervisão dos sensores sem fio			
		TECLA4	Inibe sensor sem fio caso a central esteja desarmada			
		TECLA5	Simula disparo do sensor sem fio			
		TECLA6	Modo de compatibilidade			
807	Opções de dispositivos de barramento	TECLA1	Dispara sirene na falha de sensor de barramento	----	○○○○○	
		TECLA2	Habilita tamper de sensor de barramento			
		TECLA3	Habilita supervisão dos dispositivos de barramento			
809	Nível de DTMF do Contact ID		Digitar valores de 1 a 4 para escolher o nível	3	●●○○	
810	Endereçamento dos teclados		Digitar valores de 01 a 04 para escolher o endereço	----	●●●●	
811 a 814	Opções de teclado	TECLA1	Opera partição A	1, 2, 3, 4 e 8	●●●●	
		TECLA2	Opera partição B		●●●●	
		TECLA3	Opera partição C		○○○○	
		TECLA4	Opera partição D		○○○○	
		TECLA5	Habilita arme rápido		●●●●	
		TECLA6	Bip durante o tempo de entrada e saída		●●●●	
		TECLA7	Bip de problema		●●●●	
		TECLA8	Iluminação do fundo do display sempre ligada		●●●●	
815 a 818	Número da zona do teclado		Valor com 2 dígitos de 00 a 32. 00 desabilita	00	●●●●	

RESUMO DA PROGRAMAÇÃO TECLADO LCD PARA ACTIVE 20 ULTRA, ACTIVE 20 GPRS, ACTIVE 20 ETHERNET, ACTIVE 20 BUS E ACTIVE 32 DUO (CONTINUAÇÃO)

ENDEREÇO	DESCRIÇÃO DO ENDEREÇO	VALOR	DESCRIÇÃO	PADRÃO	MODELOS
PROGRAMAÇÕES VARIADAS					
821 a 824	Programação das saídas PGM	00	Desabilitada	00	○●●●●
		01	Aciona junto com a sirene		○●●●●
		02 a 04	Sirene para partição B, C e D		○●●●●
		05	Aciona junto com o arme total		○●●●●
		06 a 09	Aciona junto com o arme da partição		○●●●●
		10	Aciona quando houver problema no sistema		○●●●●
		11	Aciona e desaciona no horário programado		○●●●●
		12	Com retenção acionada pelo usuário		○●●●●
		13	Sem retenção acionada pelo usuário		○●●●●
		14	Aciona sem retenção quando ronda OK		○●●●●
		15	Aciona sem retenção na falha de ronda		○●●●●
		16	Aciona sem retenção no disparo de qualquer zona		○●●●●
		17	Aciona sem retenção no disparo da zona 1		○●●●●
		18	Aciona para armar e desarmar o eletrificador		○●●●●
		19 a 21	Aciona sem retenção no disparo da zona 2 a 4		○●●●●
		22	Aciona sem retenção no disparo do pânico		○●●●●
23	Aciona sem retenção no disparo de zona 24h	○●●●●			
24	Aciona com abertura da zona 1	○●●●●			
830	Cabeçalho do SMS	Escrever texto com até 12 caracteres		----	●●●●●
831 e 832	Mensagem 1 e 2 do LCD	Escrever texto com até 16 caracteres		----	●●●●●
840	Número de partições	Digitar o valor		1	●●●●●
841 a 844	Nome das partições	Escrever texto com até 9 caracteres		PART x	●●●●●
851 a 854	Opções de discagem dos telefones	TECLA1	Partição A	1, 2, 3, 4, 5 6, 7 e 8	●●●●●
		TECLA2	Partição B		●●●●●
		TECLA3	Partição C		○○○○○
		TECLA4	Partição D		○○○○○
		TECLA5	Disca no disparo linha fixa		●●○○○
		TECLA6	Avisa disparo por SMS		●●●●●
		TECLA7	Eletrificador		○●●●●
		TECLA8	Disca no disparo módulo celular		○○○○○
861 a 864	Nome das saídas PGM	Escrever texto com até 9 caracteres		PGM x	○●●●●
881	Modo de supervisão dos sensores sem fio	01	Desempenho	equilibrado	○○○○○
		02	Equilibrado		
		03	Econômico		
882	Número do canal de comunicação com os dispositivos sem fio	01 a 13		----	○○○○○
883	Aprender dispositivo sem fio	Digitar o número de série (somente Active 32) ou pressionar ARM A para capturar número de série por rádio frequência, em seguida digitar o número da zona/usuário e ENTER para confirmar.		----	●●●●●
884	Apagar dispositivo sem fio	Escolher uma das opções. Se for apagar por número de série pode usar ARM A para capturar número de série. Por usuário ou zona, digitar o valor com 2 dígitos.		----	●●●●●
885	Função das teclas do controle remoto do usuário	Após entrar no endereço, digitar o número do usuário. Então usar as teclas de navegação PROB e MEM para escolher a função, marcar ela com a tecla BYP e pressionar ENTER para confirmar.		Total	●●●●●
886	Aprender dispositivos de barramento	Valor do número de série com 10 dígitos ou pressionar ARM A para capturar número de série pelo barramento. Para transmitir o número de série, pressionar a chave tamper do sensor.		----	○○○○○
887	Apagar dispositivo de barramento	Escolher uma das opções. Se for apagar por número de série pode usar ARM A para capturar número de série. Por zona, digitar o valor com 2 dígitos. Por partição, digitar a partição.		----	○○○○○
888	Visualizar número de série dos dispositivos de barramento	Exibe o numero de série dos sensores e sirene de barramento.		----	○○○○○
890	Visualizar IMEI	Exibe o IMEI		----	●●●●●
891	Visualizar Endereço MAC	Exibe o endereço MAC		----	●●●●●
892	Visualizar versão do teclado	Exibe a versão atual do teclado		----	●●●●●
893	Visualizar versão da central	Exibe a versão atual da central		----	●●●●●
894	Ver modelo do módulo de GPRS	Exibe o modelo e a versão atual do módulo GPRS		----	●●●●●
895	Ver modelo do módulo de Ethernet	Exibe o modelo e a versão atual do módulo Ethernet		----	●●●●●
896	Ver número de série dos dispositivos sem fio	Permite capturar o número de série de um dispositivo sem fio por rádio frequência		----	○○○○○
897	Ver número de dispositivos sem fio apreendidos	Exibe a quantidade de dispositivos sem fio apreendidos		----	●●●●●
898	Visualizar o número de série da central	Exibe o numero de série da central de alarme		----	●●●●●

28. RESUMO DA PROGRAMAÇÃO TECLADO LCD PARA ACTIVE 100 BUS

ENDEREÇO	DESCRIÇÃO DO ENDEREÇO	VALOR	DESCRIÇÃO	PADRÃO	MODELO			
PROGRAMAÇÃO DAS ZONAS								
001 a 099	Tipo da zona	00	Desabilitada	00	Active 100 Bus			
		10	Imediata					
		11	Tempo de entrada e saída 1					
		12	Tempo de entrada e saída 2					
		13	Seguidora					
		14	24 Horas					
		15	Ronda					
		16	24H pânico					
19	24 horas tamper							
100xx	Número da partição da zona	Após entrar no endereço, digitar o número da zona 01 a 99. Então digitar o número da partição que a zona pertence de 01 a 16.		01				
101 a 199	Programação dos atributos da zona	Página A	TECLA5	Stay	Permite inibir , Sensib Méd			
			TECLA6	Inteligente				
			TECLA7	Silenciosa				
			TECLA8	Auto anulável				
			TECLA9	Permite inibir				
			TECLA1	Sirene intermitente				
		Página B	TECLA2	Sensibilidade do sensor barramento mínima				
			TECLA3	Sensibilidade do sensor barramento média				
			TECLA4	Sensibilidade do sensor barramento máxima				
			TECLA5	Chime				
			TECLA6	Aviso de porta aberta				
601 a 699	Nome da zona	Escrever texto com até 9 caracteres		Zona xx				
PROGRAMAÇÃO DOS USUÁRIOS								
200	Senha do usuário mestre	Senha com 4 ou 6 dígitos		1234				
201 a 298	Senha dos usuários	Senha com 4 ou 6 dígitos		----				
299	Senha do instalador	Senha com 4 ou 6 dígitos		5678				
300	Opções do monitoramento (somente a senha mestre consegue acessar)	TECLA1	Permite acesso a programação	TECLA 1, TECLA 2, TECLA 3, TECLA 4, TECLA 5, TECLA 6				
		TECLA2	Permite acesso a programação de usuário					
		TECLA3	Permite armar					
		TECLA4	Permite desarmar					
		TECLA5	Permite operar PGM					
		TECLA6	Permite inibir zonas					
301 a 398	Atributos dos usuários	Página A	TECLA1	Armar partição 01	Armar todas partições, Desarmar			
			TECLA2	Armar partição 02				
			TECLA3	Armar partição 03				
			TECLA4	Armar partição 04				
			TECLA5	Armar partição 05				
			TECLA6	Armar partição 06				
			TECLA7	Armar partição 07				
			TECLA8	Armar partição 08				
		TECLA9	Armar partição 09					
		Página B	TECLA1	Armar partição 10				
			TECLA2	Armar partição 11				
			TECLA3	Armar partição 12				
			TECLA4	Armar partição 13				
			TECLA5	Armar partição 14				
			TECLA6	Armar partição 15				
			TECLA7	Armar partição 16				
			TECLA8	Desarmar				
		Página C	TECLA9	Armar AWAY				
			TECLA1	Inibir zonas				
			TECLA2	Operar PGM 1				
			TECLA3	Operar PGM 2				
			TECLA4	Operar PGM 3				
			TECLA5	Operar PGM 4				
			TECLA6	Acesso via SMS, telefone e Aplicativo				
			TECLA7	Ronda				
		Página D	TECLA8	Opera eletrificador				
			TECLA9	Recebe discagem no disparo (usuários de 00 a 15)				
			TECLA1	Recebe SMS no disparo (usuários de 00 a 15)				
			TECLA2	Operar PGM 5				
			TECLA3	Operar PGM 6				
			TECLA4	Operar PGM 7				
			TECLA5	Operar PGM 8				
			TECLA6	Operar PGM 9				
			TECLA7	Operar PGM 10				
			TECLA8	Operar PGM 11				
			TECLA9	Operar PGM 12				
			Página E	TECLA1		Operar PGM 13		
				TECLA2		Operar PGM 14		
				TECLA3		Operar PGM 15		
				TECLA4		Operar PGM 16		
			900 a 998	Nome dos usuários		Escrever texto com até 9 caracteres		USUA xx

RESUMO DA PROGRAMAÇÃO TECLADO LCD PARA ACTIVE 100 BUS (CONTINUAÇÃO)

ENDEREÇO	DESCRIÇÃO DO ENDEREÇO	VALOR	DESCRIÇÃO	PADRÃO	MODELO	
PROGRAMAÇÃO DOS TEMPOS						
400	Trava de reset	Valor com 3 dígitos. 159 trava, outro valor não trava		000	Active 100 Bus	
401 e 411	Tempo de entrada 1 e 2	Valor com 3 dígitos em segundos		060		
402 e 412	Tempo de saída 1 e 2	Valor com 3 dígitos em segundos		060		
403xx	Tempo de disparo	Após entrar no endereço, digitar o número da partição de 01 a 16. Então digitar o valor com 3 dígitos em minutos.		005		
404xx	Tempo de arme por não movimento das partições	Após entrar no endereço, digitar o número da partição de 01 a 16. Então digitar o valor com 3 dígitos em minutos.		000		
421xx	Tempo de acionamento das PGM de 1 a 4	Após entrar no endereço, digitar o número da PGM de 01 a 16 e em seguida digitar o valor com 3 dígitos. De 001 a 200 em minutos ou de 201 a 255 (01 a 55 segundos)		002		
425	Tempo de zona inteligente	Valor com 3 dígitos em segundos		060		
426	Tempo de falta de AC	Valor com 3 dígitos em minutos		001		
427	Intervalo de autoteste	Valor com 3 dígitos. De 001 a 200 em horas ou de 201 a 255 (01 a 55 minutos)		000		
428	Tempo de falta de linha telefônica	Valor com 3 dígitos em minutos		005		
429 a 431	Tempo para expirar as senhas temporárias	Valor com 3 dígitos em dias		000		
432	Intervalo de ronda	Valor com 3 dígitos em minutos		000		
433	Tempo de duração da ronda	Valor com 3 dígitos em minutos. 000 desabilita		000		
434	Intervalo do autoteste do meio secundário	Valor com 3 dígitos em horas		000		
435	Tempo de porta aberta	Valor com 3 dígitos em minutos. 000 desabilita		005		
PROGRAMAÇÃO DOS HORÁRIOS						
500	Data e hora automáticas	00	Desabilitada	03		
		01	UTC-2			
		02	Brasília com horário de verão automático			
		03	Brasília sem horário de verão automático			
		04	Amazonas com horário de verão automático			
		05	Amazonas sem horário de verão automático			
		06	Acre			
		07	UTC-6			
		08	UTC-7			
09	UTC-8					
501	Hora do alarme	Valor com 6 dígitos em formato 24H (HH:MM:SS)		00:00:00		
502	Data do alarme	Valor com 6 dígitos (DD/MM/AA)		01/01/00		
503	Hora do primeiro autoteste	Valor com 4 dígitos no formato 24H (HH:MM). 00:00 desabilita		00:00		
506 e 507	Hora do início e término de ronda	Valor com 4 dígitos no formato 24H (HH:MM)		00:00		
508 e 509	Horário do início e término do arme por não movimento	Valor com 4 dígitos no formato 24H (HH:MM)		00:00 a 23:59		
511xx	Horário para acionar as saídas PGM	Após entrar no endereço, digitar o número da PGM de 01 a 16 e em seguida digitar o valor com 4 dígitos no formato 24H (HH:MM)		00:00		
515xx	Horário para desacionar as saídas PGM	Após entrar no endereço, digitar o número da PGM de 01 a 16 e em seguida digitar o valor com 4 dígitos no formato 24H (HH:MM)		00:00		
521 a 536	Horário do auto arme das partições 01 a 16	Valor com 4 dígitos no formato 24H (HH:MM). 00:00 desabilita		00:00		
561 a 576	Tarefas agendadas	Após entrar no endereço, digitar o tipo da tarefa conforme a tabela abaixo ou usar as teclas de navegação PROB e MEM para escolher a função, marcar ela com a tecla BYP e pressionar ENTER para confirmar.			Desabilitada	
		00	Desabilitada			
		01 a 04	Arme da partição			
		17 a 20	Desarme da partição			
		33	Arme total			
		34	Desarme total			
		35	Arme eletrificador			
		36	Desarme eletrificador			
		37 a 52	Acionar a PGM			
		53 a 84	Desacionar a PGM			
		Em seguida, escolher a frequência da tarefa conforme a tabela abaixo e pressionar ENTER para confirmar.				
		TECLA1	Domingo			
		TECLA2	Segunda-feira			
		TECLA3	Terça-feira			
		TECLA4	Quarta-feira			
TECLA5	Quinta-feira					
TECLA6	Sexta-feira					
TECLA7	Sábado					
TECLA8	Feriado					
Em seguida, escolher o horário com 4 dígitos no formato 24H (HH:MM).						

RESUMO DA PROGRAMAÇÃO TECLADO LCD PARA ACTIVE 100 BUS (CONTINUAÇÃO)

ENDEREÇO	DESCRIÇÃO DO ENDEREÇO	VALOR	DESCRIÇÃO	PADRÃO	MODELO
PROGRAMAÇÃO DA COMUNICAÇÃO					
700	Opções de reporte	TECLA1	Habilita reporte via linha telefônica	9	Active 100 Bus
		TECLA2	Habilita reporte via GPRS		
		TECLA3	Habilita reporte via Ethernet		
		TECLA4	Habilita função discadora no disparo		
		TECLA5	Habilita envio de SMS no disparo		
		TECLA6	Habilita envio de SMS no arme/desarme		
		TECLA7	Inverter prioridade de comunicação		
		TECLA8	Habilita modo duplo de reporte		
		TECLA9	Habilita DHCP		
701	Opções de acesso remoto	TECLA1	Habilita acesso por SMS	TECLA 7	
		TECLA2	Habilita acesso via telefone		
		TECLA4	Habilita acesso via aplicativo de celular		
		TECLA5	Habilita acesso via nuvem		
		TECLA6	Habilita envio de notificações		
702 e 703	Endereço IP de destino 1 e 2	Escrever texto com até 36 caracteres		----	
704xx	Conta da partição	Após entrar no endereço, digitar o número da partição de 01 a 16. Então digitar o valor com 4 dígitos. Permite programar caracteres hexadecimais.		0001	
706 e 707	Porta de comunicação para o IP1 e IP2	Valor com 4 dígitos		----	
711 e 712	Telefone da estação de monitoramento 1 e 2	Digitar o telefone com até 24 números		----	
721 e 731	Código PIN do sim card 1 e 2	Valor com 4 dígitos		----	
722 a 724	APN, login e senha do sim card 1	Escrever texto com até 36 caracteres para APN ou 12 para login e senha		----	
732 a 734	APN, login e senha do sim card 2	Escrever texto com até 36 caracteres para APN ou 12 para login e senha		----	
740	Endereço IP da central	Digitar o IP usando * como ponto		----	
741	Máscara de sub-rede	Digitar o IP usando * como ponto		----	
742	Gateway padrão	Digitar o IP usando * como ponto		----	
743	Servidor DNS	Digitar o IP usando * como ponto		----	
744	Porta de comunicação do módulo Ethernet/Wireless	Valor com 4 dígitos		9090	
745	Porta de comunicação do aplicativo celular	Valor com 4 dígitos		9080	
746	SSID para conexão Wireless	Escrever texto com até 32 caracteres		----	
747	Senha para conexão Wireless	Escrever texto com até 24 caracteres		----	
749	IPV6	Visualiza o IPV6 da central		----	
751xx	Telefones para a função discadora/SMS	Após entrar no endereço, digitar índice da memória de 01 a 16. Então digitar o número de telefone e pressionar ENTER		----	
761	Número de rings para atender chamada	Valor com 3 dígitos de 000 a 015. 000 desabilita		008	
771	Endereço DDNS	Escrever texto com até 32 caracteres		----	
772	Senha DDNS	Escrever texto com até 12 caracteres		----	
781 e 796	Número de série dos aplicativos de celular	Valor com 9 dígitos		----	

RESUMO DA PROGRAMAÇÃO TECLADO LCD PARA ACTIVE 100 BUS (CONTINUAÇÃO)

ENDEREÇO	DESCRIÇÃO DO ENDEREÇO	VALOR	DESCRIÇÃO	PADRÃO	MODELO
OPÇÕES GERAIS E DE TECLADO					
800	Dígito de coação		Pressionar o dígito escolhido. BYP desabilita.	----	Active 100 Bus
801	Opções gerais	TECLA1	Senhas de 6 dígitos	----	
		TECLA2	Arme rápido é do tipo STAY		
		TECLA3	Habilita módulo de PGM		
		TECLA4	Habilita supervisão do teclado		
		TECLA5	Bloqueia teclado se errar senha 5 vezes		
		TECLA6	Bip na sirene ao armar/desarmar pelo teclado		
		TECLA7	Bip na sirene ao armar/desarmar por controle remoto		
		TECLA8	Bip no teclado na confirmação dos eventos		
		TECLA9	Bloquear visualização do usuário		
802	Opções de linha telefônica	TECLA1	Habilita discagem por pulso	----	
		TECLA2	Habilita aguardar tom de linha antes de discar		
		TECLA3	Habilita monitoramento de linha telefônica		
803	Opções dos eventos de reporte	TECLA1	Não reporta arme e reporta desarme somente se houver disparo	----	
		TECLA2	Reporta acionar e desacionar PGM		
		TECLA3	Restaura zonas após sirene		
		TECLA4	Autoteste somente com o alarme armado		
		TECLA5	Reporta entrar, sair e alterar programação		
		TECLA6	Reporta iniciar, terminar e ronda OK		
		TECLA7	Reporta problema de comunicação		
804	Opções de zonas com fio	TECLA1	Zonas com resistor de fim de linha	TECLA 1	
		TECLA2	Dispara a sirene com curto de zona e alarme desarmado		
		TECLA3	Habilita zonas duplas		
		TECLA4	Reconhecimento de tamper de zona com fio		
805	Opções de pânico	TECLA1	Habilita pânico (1+3)	----	
		TECLA2	Habilita emergência médica (4+6)		
		TECLA3	Habilita incêndio (7+9)		
		TECLA4	Pânico dispara a sirene		
		TECLA5	Emergência médica dispara a sirene		
		TECLA6	Incêndio dispara a sirene		
807	Opções de dispositivos de barramento	TECLA1	Dispara sirene na falha de sensor de barramento	----	
		TECLA2	Habilita tamper de sensor de barramento		
		TECLA3	Habilita supervisão dos dispositivos de barramento		
809	Nível de DTMF do Contact ID		Digitar valores de 1 a 4 para escolher o nível	3	
810	Endereçamento dos teclados		Digitar valores de 01 a 16 para escolher o endereço	----	
811xx	Opções de teclado	Após entrar no endereço, digitar o número do endereço do teclado de 01 a 16. Então pressionar as teclas.		Operar todas partições, luz de fundo	
		Página A	TECLA1		Operar partição 01
			TECLA2		Operar partição 02
			TECLA3		Operar partição 03
			TECLA4		Operar partição 04
			TECLA5		Operar partição 05
			TECLA6		Operar partição 06
			TECLA7		Operar partição 07
			TECLA8		Operar partição 08
			TECLA9		Operar partição 09
		Página B	TECLA1		Operar partição 10
			TECLA2		Operar partição 11
			TECLA3		Operar partição 12
			TECLA4		Operar partição 13
			TECLA5		Operar partição 14
			TECLA6		Operar partição 15
			TECLA7		Operar partição 16
			TECLA8		Habilita arme rápido
		Página C	TECLA1		Bip durante o tempo de entrada e saída
			TECLA2		Bip de problema
815xx	Número da zona do teclado		Após entrar no endereço, digitar o número do endereço do teclado de 01 a 16. Então digitar o valor com 2 dígitos de 00 a 99 (00 desabilita).	00	

RESUMO DA PROGRAMAÇÃO TECLADO LCD PARA ACTIVE 100 BUS (CONTINUAÇÃO)

ENDEREÇO	DESCRIÇÃO DO ENDEREÇO	VALOR	DESCRIÇÃO	PADRÃO	MODELO	
PROGRAMAÇÕES VARIADAS						
821xx	Programação da PGM	Após entrar no endereço, digitar o número da PGM de 01 a 16. Então digitar a função.			00	Active 100 Bus
		00	Desabilitada			
		01	Aciona junto com a sirene			
		02	Sirene para partição 02			
		03	Sirene para partição 03			
		04	Sirene para partição 04			
		05	Aciona junto com o arme total			
		06	Aciona junto com o arme da partição 01			
		07	Aciona junto com o arme da partição 02			
		08	Aciona junto com o arme da partição 03			
		09	Aciona junto com o arme da partição 04			
		10	Aciona quando houver problema no sistema			
		11	Aciona e desaciona no horário programado			
		12	Com retenção acionada pelo usuário			
		13	Sem retenção acionada pelo usuário			
		14	Aciona sem retenção quando ronda OK			
		15	Aciona sem retenção na falha de ronda			
		16	Aciona sem retenção no disparo de qualquer zona			
		17	Aciona sem retenção no disparo da zona 1			
		18	Aciona para armar e desarmar o eletrificador			
		19	Aciona sem retenção no disparo da zona 2			
		20	Aciona sem retenção no disparo da zona 3			
		21	Aciona sem retenção no disparo da zona 4			
		22	Aciona sem retenção no disparo do pânico			
23	Aciona sem retenção no disparo de zona 24h					
24	Aciona na abertura da zona 1					
830	Cabeçalho do SMS	Escrever texto com até 9 caracteres		----		
831 e 832	Mensagem 1 e 2 do LCD	Escrever texto com até 16 caracteres		----		
840	Número de partições	Valor com 2 dígitos de 01 a 16		1		
841xx	Nome das partições de 01 a 16	Após entrar no endereço, digitar o número da partição de 01 a 16 e em seguida escrever o nome com até 9 caracteres		PART x		
861xx	Nome da PGM	Após entrar no endereço, digitar o número da PGM de 01 a 16 e em seguida escrever o nome com até 9 caracteres		PGM x		
883	Aprender dispositivo sem fio 433 Mhz Hopping Code ou Rolling Code	Se for controle remoto: Escolha aprender TX, digite o número do usuário, pressione ARM A para capturar o controle remoto por rádio frequência e então pressione uma tecla do controle remoto (deve aprender cada tecla).			----	
		Se for sensor: Escolha aprender sensor e dispare o sensor sem fio.				
884	Apagar dispositivo sem fio 433 Mhz Hopping Code ou Rolling Code	Escolher uma das 4 opções. Para apagar individual, use ARM A para capturar o dispositivo por rádio frequência.		----		
885	Função das teclas do controle remoto do usuário	Após entrar no endereço, digitar o número do usuário. Então usar as teclas de navegação PROB e MEM para escolher a função, marcar ela com a tecla BYP e pressionar ENTER para confirmar.		Total		
886	Aprender dispositivos de barramento	Valor do número de série com 10 dígitos ou pressionar ARM A para capturar número de série pelo barramento. Para transmitir o número de série, pressionar a chave tamper do sensor.		----		
887	Apagar dispositivo de barramento	Escolher uma das 5 opções. Se for apagar por número de série pode usar ARM A para capturar número de série.		----		
888	Visualizar número de série dos dispositivos de barramento	Exibe o numero de série dos sensores e sirene de barramento.		----		
890	Visualizar IMEI	Exibe o IMEI		----		
891	Visualizar Endereço MAC	Exibe o endereço MAC		----		
892	Visualizar versão do teclado	Exibe a versão atual do teclado		----		
893	Visualizar versão da central	Exibe a versão atual da central		----		
894	Ver modelo do módulo de GPRS	Exibe o modelo e a versão atual do módulo		----		
895	Ver modelo do módulo de Ethernet/Wireless	Exibe o modelo e a versão atual do módulo		----		
897	Ver número de dispositivos sem fio aprendidos	Exibe a quantidade de dispositivos sem fio aprendidos		----		
898	Visualizar o número de série da central	Exibe o numero de série da central de alarme		----		

29. RESUMO DAS TELAS DO TECLADO TOUCHSCREEN

MENU	SUBMENU	PROGRAMAÇÕES	DESCRIÇÃO	PADRÃO
ZONAS	Zonas com resistor de fim de linha		Habilita/Desabilita	Habilitado
	Dispara a sirene com curto de zona e alarme desarmado		Habilita/Desabilita	----
	Habilita zonas duplas		Habilita/Desabilita	----
	Reconhecimento de tamper de zona com fio		Habilita/Desabilita	----
	Habilita Zona 4 (Active 8) Zona 9 (Active 20) como entrada liga		Habilita/Desabilita	----
NÚMERO DA ZONA	Nome da zona		Escrever texto com até 9 caracteres	ZONA xx
	Tipo da zona		Escolher uma das opções	Imediata
	Programação dos atributos da zona		Habilita/Desabilita	Part A, Inibir
USUÁRIOS	NÚMERO DO USUÁRIO	Nome do usuário	Escrever texto com até 9 caracteres	USUA xx
		Senha do usuário	Senha com 4 ou 6 dígitos	1234 para o mestre, ---- para demais
		Atributos do usuário	Habilita/Desabilita	Part A, B, C, D, desarmar
		Tempo de expirar senha temporária (quando aplicável)	Valor com 3 dígitos em dias	001
		Função de cada tecla do controle remoto	Escolher uma das opções	Part A, B, C, D
PARTIÇÕES	Número de partições do sistema		Valor com 2 dígitos	01
	NÚMERO DA PARTIÇÃO	Nome da partição	Escrever texto com até 9 caracteres	PART x
		Conta da partição	Valor com 4 dígitos, permite hexadecimal	0001 a 0004
		Tempo de disparo da partição	Valor com 3 dígitos em minutos	005
		Horário do auto arme da partição	Valor com 4 dígitos no formato 24H	00:00
		Tempo do arme por não movimento da partição	Valor com 3 dígitos em minutos	000
COMUNICAÇÃO	IP DESTINO	IP de destino 1 e 2	Escrever texto com até 36 caracteres	----
		Porta de destino 1 e 2	Valor com 4 dígitos	----
		Modo duplo de reporte	Habilita/Desabilita	----
	ETHERNET	Reporte via Ethernet	Habilita/Desabilita	----
		DHCP	Habilita/Desabilita	Habilitado
		Versão do módulo Ethernet	Apresenta o modelo e versão do módulo conectado	----
		IP local	Digitar o IP usando * como ponto	----
		Máscara de subrede	Digitar o IP usando * como ponto	----
		Gateway padrão	Digitar o IP usando * como ponto	----
		Servidor DNS	Digitar o IP usando * como ponto	----
		Porta de saída	Valor com 4 dígitos	9090
		SSID da rede sem fio	Escrever texto com até 32 caracteres	----
		Senha da rede sem fio	Escrever texto com até 24 caracteres	----
	IPv6	Visualiza o IPv6	----	
	GPRS	Reporte via GPRS	Habilita/Desabilita	----
		Prioridade de comunicação GPRS	Habilita/Desabilita	----
		versão do módulo GPRS	Apresenta o modelo e versão do módulo conectado	----
		Nível de sinal GPRS	Apresenta o nível de sinal GPRS de 00 a 31	----
		APN, Login e senha dos dois SIM CARDS	Escrever texto com até 36 caracteres para APN ou 12 para login e senha	----
		PIN dos dois SIM CARDS	Valor com 4 dígitos	----
	LINHA TELEFÔNICA	Reporte via linha telefônica	Habilita/Desabilita	----
		Telefone para monitoramento 1 e 2	Digitar o telefone com até 24 números	----
		Nível de DTMF	Digitar valores de 1 a 4 para escolher o nível	3
		Número de rings	Valor com 3 dígitos de 000 a 015. 000 desabilita	8
		Acesso via telefone	Habilita/Desabilita	----
		Discar por pulso	Habilita/Desabilita	----
		Aguardar tom de linha antes de discar	Habilita/Desabilita	----
	Monitorar a linha telefônica	Habilita/Desabilita	----	
	DISC./SMS	Telefones para discadora e SMS	Digitar o telefone com até 24 números	----
		Atributos dos telefones	Habilita/Desabilita	Todos
		Cabeçalho do SMS	Escrever texto com até 9 caracteres	----
		Acesso via SMS	Habilita/Desabilita	----
		Acesso via módulo de celular	Habilita/Desabilita	----
		Enviar SMS no disparo	Habilita/Desabilita	----
		Enviar SMS no arme/desarme	Habilita/Desabilita	----
	Discadora no disparo	Habilita/Desabilita	----	
	APP/ PROGRAM.	Acesso via programador	Habilita/Desabilita	Habilitado
Acesso via aplicativo		Habilita/Desabilita	----	
Notificação para aplicativo		Habilita/Desabilita	----	
Acesso via nuvem		Habilita/Desabilita	----	
Endereço e senha DDNS		Escrever texto com até 32 caracteres para DDNS e 12 para senha	----	
Porta acesso remoto		Valor com 4 dígitos	9080	
OPÇÕES DE ENVIO			Habilita/Desabilita	----

RESUMO DAS TELAS DO TECLADO TOUCHSCREEN (CONTINUAÇÃO)

MENU	SUBMENU	PROGRAMAÇÕES	DESCRIÇÃO	PADRÃO
HORÁRIOS		Início do arme por não movimento	Valor com 4 dígitos no formato 24H	00:00
		Fim do arme por não movimento	Valor com 4 dígitos no formato 24H	23:59
		Horário do primeiro autoteste	Valor com 4 dígitos no formato 24H	00:00
TEMPOS		Tempo de entrada 1 e 2	Valor com 3 dígitos em segundos	060
		Tempo de saída 1 e 2	Valor com 3 dígitos em segundos	060
		Tempo de zona inteligente	Valor com 3 dígitos em segundos	060
		Intervalo de autoteste	Valor com 3 dígitos. De 001 a 200 em horas ou de 201 a 255 (01 a 55 minutos)	000
		Intervalo do autoteste do meio secundário	Valor com 3 dígitos em horas	000
		Tempo de falta de AC	Valor com 3 dígitos em minutos	001
		Tempo de falta de linha telefônica	Valor com 3 dígitos em minutos	005
	Tempo de porta aberta	Valor com 3 dígitos em minutos	005	
DATA E HORA		Data do alarme	Valor com 6 dígitos (DD/MM/AA)	01/01/00
		Hora do alarme	Valor com 6 dígitos em formato 24H	00:00:00
		Data e hora automáticas	Escolher uma das opções	03
		Feriado 01 a 16	Valor com 6 dígitos em formato 24H	00:00:00
TECLADOS	NÚMERO DO TECLADO	Numero da zona do teclado	Então digitar o valor com 2 dígitos de 00 a 99 (00 desabilita)	00
		Atributos do teclado	Habilita/Desabilita	A,B, luz fundo
		Endereço do teclado	Digitar valores de 01 a 04	----
		Mensagem 1 e 2 do teclado	Escrever texto com até 16 caracteres	----
		Habilita supervisão do teclado	Habilita/Desabilita	----
		Bip teclado na confirmação dos eventos	Habilita/Desabilita	----
SEM FIO	APRENDER	Digitar ou capturar o número de série para aprender o dispositivo sem fio e digitar o número da zona/usuário.		----
	APAGAR	Escolher uma das opções para apagar e seguir as instruções na tela		----
	MEMÓRIA	Exibe a quantidade de dispositivos sem fio aprendidos		----
	OPÇÕES	Modo supervisão dos sensores	Escolher um	Equilibrado
		Numero do canal de comunicação com os dispositivos sem fio	01 a 13	----
		Dispara sirene na falha de sensor sem fio	Habilita/Desabilita	----
		Habilita tamper no sensor sem fio	Habilita/Desabilita	----
		Habilita supervisão dos sensores sem fio	Habilita/Desabilita	----
		Inibe sensor sem fio caso a central esteja desamada	Habilita/Desabilita	Habilitado
	Simula disparo do sensor sem fio	Habilita/Desabilita	----	
Modo de compatibilidade	Habilita/Desabilita	----		
PGM	Habilita módulo de PGM		Habilita/Desabilita	----
	NÚMERO DA PGM	Nome da PGM	Escrever texto com até 9 caracteres	PGM x
		Tipo da PGM	Escolher uma das opções	desabilitada
		Tempo de PGM	Valor com 3 dígitos. De 001 a 200 em minutos Ou de 201 a 255 (01 a 55 segundos)	2 segundos
	Horário para acionar e desacionar PGM	Valor com 4 dígitos no formato 24H	00:00	
RONDA	Horário para iniciar e terminar Ronda		Valor com 4 dígitos no formato 24H	00:00
	Intervalo de ronda		Valor com 3 dígitos em minutos	000
	Duração da ronda		Valor com 3 dígitos em minutos	000
PÂNICO	Habilita pânico		Habilita/Desabilita	----
	Habilita emergência médica		Habilita/Desabilita	----
	Habilita incêndio		Habilita/Desabilita	----
	Pânico dispara a sirene		Habilita/Desabilita	----
	Emergência médica dispara a sirene		Habilita/Desabilita	----
Incêndio dispara a sirene		Habilita/Desabilita	----	
SISTEMA	Senha de instalador		Senha com 4 ou 6 dígitos	5678
	Digito de coação		Valor 0 a 9 ou vazio para desprogramar	----
	Trava de reset		Valor com 3 dígitos. 159 trava, outro valor não trava	000
	Senha de 6 dígitos		Habilita/Desabilita	----
	Arme rápido do tipo STAY		Habilita/Desabilita	----
	Bip sirene Arme/Desarme teclado		Habilita/Desabilita	----
	Bip sirene Arme/Desarme controle remoto		Habilita/Desabilita	----
	Bloquear visualização do usuário		Habilita/Desabilita	----
	Bloquear acesso ao errar senha 5x		Habilita/Desabilita	----
Inverter bip sirene		Habilita/Desabilita	----	
BARRAMENTO	APRENDER	Digitar ou capturar o número de série para aprender o dispositivo de barramento e digitar o número da zona/partição.		----
	APAGAR	Escolher uma das opções para apagar e seguir as instruções na tela		----
	MEMÓRIA	Exibe a quantidade de dispositivos de barramento aprendidos		----
	OPÇÕES	Dispara sirene na falha de barramento	Habilita/Desabilita	----
		Habilita tamper do sensor de barramento	Habilita/Desabilita	----
		Habilita supervisão do sensor de barramento	Habilita/Desabilita	----
NÚMERO DE SÉRIE	Visualizar o número de série dos dispositivos de barramento	Exibe o numero de série dos sensores e sirene de barramento.	----	
TAREFAS	NÚMERO DA TAREFA	Tipo	Escolher uma das opções	Desabilitada
		Horário	Valor com 4 dígitos no formato 24H	----
		Frequência	Habilita/Desabilita	----

GARANTIA

A JFL Equipamentos Eletrônicos Indústria e Comércio Ltda garante este aparelho por um período de 12 meses a partir da data de aquisição, contra defeitos de fabricação que impeçam o funcionamento dentro das características técnicas especificadas do produto. Durante o período de vigência da garantia, a JFL irá reparar (ou trocar, a critério próprio), qualquer componente que apresente defeito, excluindo a bateria que sofre desgaste naturalmente.

Excetuam-se da garantia os defeitos ocorridos por:

- Instalação fora do padrão técnico especificado neste manual;
- Uso inadequado;
- Violação do equipamento;
- Fenômenos atmosféricos e acidentais.

A visita de pessoa técnica a local diverso dependerá de autorização expressa do cliente, que arcará com as despesas decorrentes da viagem, ou o aparelho deverá ser devolvido a empresa vendedora para que seja reparado.



JFL EQUIPAMENTOS ELETRÔNICOS IND. COM. LTDA

Rua João Mota, 471 - Jardim das Palmeiras

CEP 37.540-000 - Santa Rita do Sapucaí / MG

Fone: (35) 3473-3550 / Fax: (35) 3473-3571

www.jfl.com.br

1.8.383 - MANUAL ACTIVE 8/20/20 GPRS/20 ETH/20 BUS/32 Duo/100 Bus
Rev.: 06 03/11/2020