

# Mola Aérea Manual de Instalação



Ideal para instalação em portas de madeira ou metal, recomendada para ambientes como: cozinhas, banheiros, lavabos, escritórios, lojas comerciais e áreas de serviço.

## > Características

- Velocidade ajustável
- Acabamentos: Prata, Preto

## > Tipos de instalação

A - Instalação normal, conforme figura.

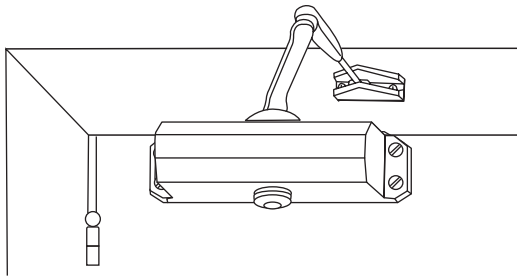

A mola sempre deve ser instalada com as válvulas viradas para o lado das dobradiças da porta. Mola do lado de abertura.

B - Instalação da mola no batente e braço na porta no lado oposto das dobradiças.

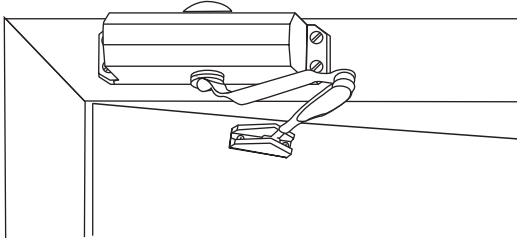

## ORIENTAÇÃO DE USO E REGULAGEM DE VELOCIDADE

MODELO	AL 45	AL 60
LARGURA MÁXIMA DA PORTA	900x1800 mm	1000x2100 mm
PESO MÁXIMO DA PORTA	15 A 45KG	45 A 60KG
ÂNGULO MÁXIMO DE ABERTURA	150°	150°
Força	2	3
REVERSÍVEL	SIM	SIM

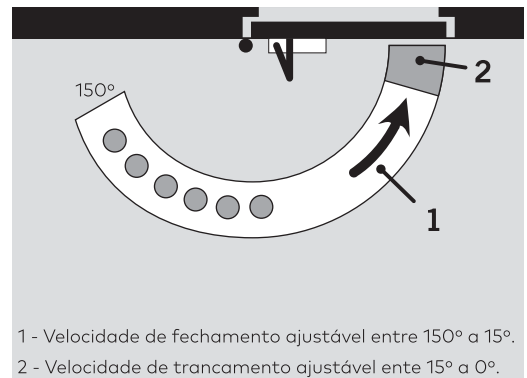

1 - Velocidade de fechamento ajustável entre 150° a 15°.

2 - Velocidade de trancamento ajustável ente 15° a 0°.

## > Modo de instalar

1 - Encoste o gabarito conforme as indicações do desenho na parte superior da porta. Marque os furos dos parafusos para a fixação da mola com um objeto pontiagudo, conforme o desenho.

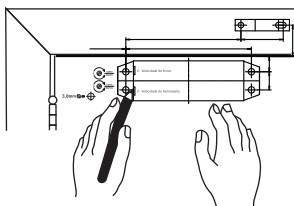

4 - Da mesma forma que separou o braço e antebraço, pressione-os para montá-los.

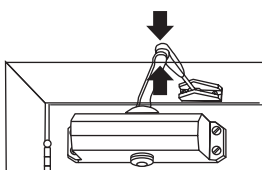

2 - O braço da mola (com suporte) deve ser montado a 90°. Para desmontá-lo do antebraço, pressione entre as duas partes com uma chave de fenda.

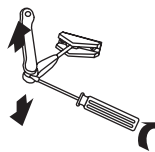

5 - Verifique o seguinte: o braço deve ficar montado a 90° e antebraço em ângulo.

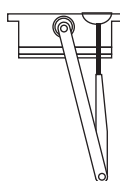

3 - Faça a fixação do antebraço da mola com seu parafuso de fixação e coloque a tampa do eixo na parte inferior.

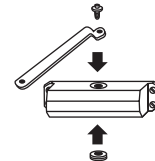

6 - Para um fechamento mais rápido, gire as válvulas com a chave de fenda para a esquerda. Para um fechamento mais suave, gire as válvulas para a direita.



# Mola Aérea AL60 Gabarito de Instalação

